

MODE D'EMPLOI

FIT DISPLAY COMPACT + FIT REMOTE BASIC / ESHIFT PINION

500085 | 500092 | 501262 | 500429

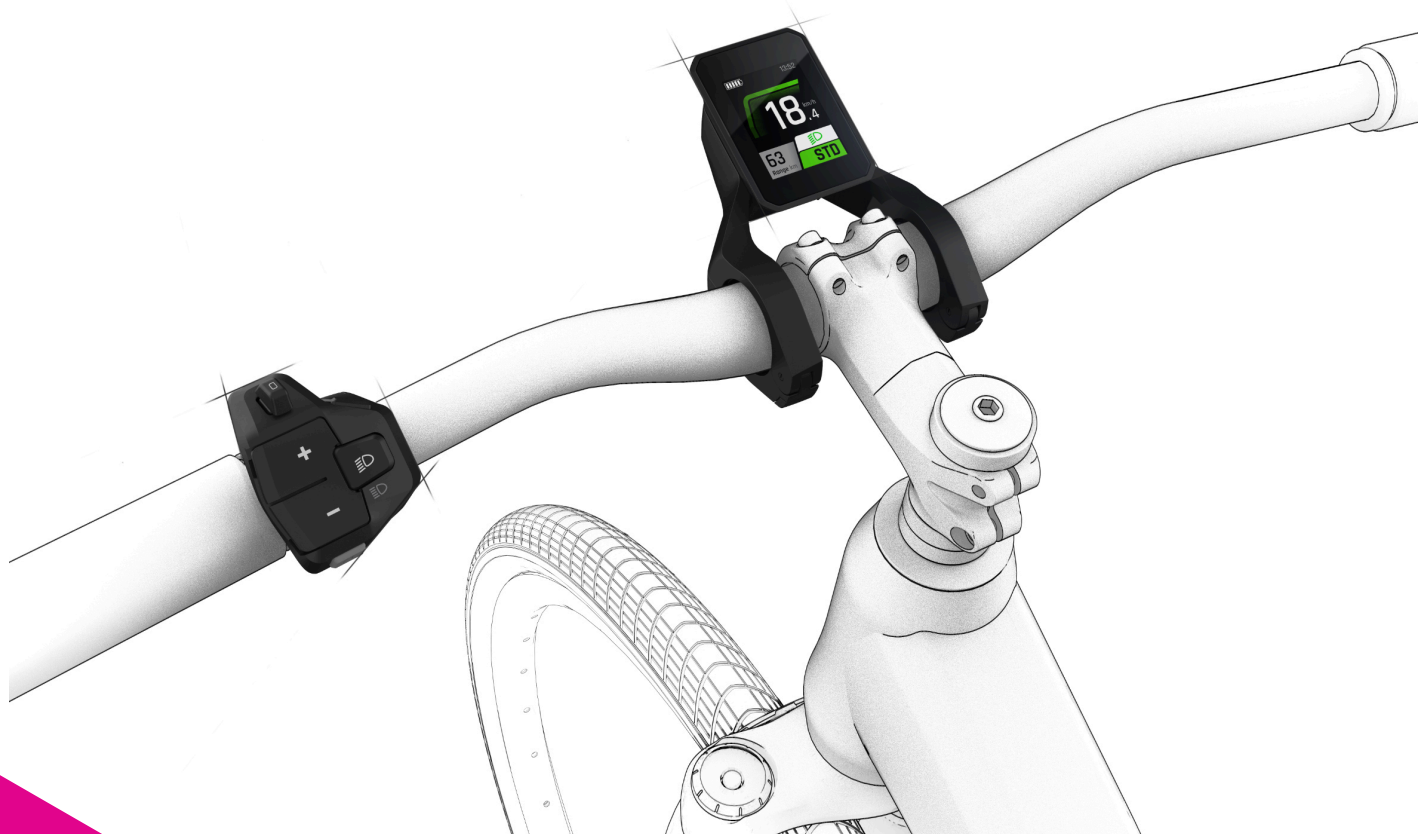

CONNECTÉ
SUR MESURE
INTELLIGENT

TABLE DES MATIÈRES

1	AVANT-PROPOS	4
2	À PROPOS DE CE MODE D'EMPLOI	5
2.1	FABRICANT	5
2.2	LANGUE	5
2.3	DÉCLARATION DE CONFORMITÉ	5
2.4	POUR INFORMATION	5
2.5	AVERTISSEMENTS DANS CE MODE D'EMPLOI	5
3	CONSIGNES DE SÉCURITÉ	6
3.1	GÉNÉRALITÉS	6
3.2	ÉLÉMENT DE COMMANDE ET ÉCRAN	6
4	DESCRIPTION DU PRODUIT ET DES FONCTIONS	7
4.1	FIT DISPLAY COMPACT	7
4.1.1	AFFICHAGE ET PARAMÈTRES	7
4.2	ÉLÉMENT DE COMMANDE	8
4.2.1	FIT REMOTE BASIC	8
4.2.2	FIT REMOTE ESHIFT	9
4.2.3	PINION TE1 E-TRIGGER	10
4.3	UTILISATION CONFORME	11
4.4	UTILISATION NON CONFORME	11
4.5	CARACTÉRISTIQUES TECHNIQUES	11
4.5.1	FIT DISPLAY COMPACT	11
4.5.2	FIT REMOTE BASIC	11
4.5.3	FIT REMOTE ESHIFT	11
5	TRANSPORT ET STOCKAGE	12
5.1	TRANSPORT	12
5.1.1	TRANSPORTER LE VÉLO ÉLECTRIQUE	12
5.2	STOCKAGE	12
5.3	INTERRUPTION DE L'UTILISATION	12
5.3.1	EFFECTUER UNE INTERRUPTION D'UTILISATION	12
6	MONTAGE	13
6.1	MONTAGE DU FIT DISPLAY COMPACT	13
7	UTILISATION	15
7.1	MISE EN SERVICE	15
7.1.1	SYSTÈME D'ENTRAÎNEMENT ÉLECTRIQUE	15
7.1.2	APPARIE / ASSOCIE LA FIT KEY CARD À L'APPLICATION FIT E-BIKE CONTROL	15
7.1.3	MODES D'ASSISTANCE	16
7.1.4	AIDE À LA TRACTION	17
7.1.5	FONCTION BOOST	17
7.2	ÉCLAIRAGE	17
7.3	ESHIFT	18
7.4	SYMBOLES D'INFORMATION / D'ERREUR	18
7.5	AFFICHAGES PRINCIPAUX / SECONDAIRES	19
7.5.1	NAVIGATION	22
7.6	AFFICHAGE DE LA CHARGE	27
8	MENU DE RÉGLAGE	29
8.1	FIT DISPLAY COMPACT	29
8.2	STRUCTURE DU MENU	30
8.3	PARAMÉTRAGES POSSIBLES	31
8.4	PARAMÈTRES ESHIFT	34
8.4.1	PINION MGU / ESHIFT	34

9	MESSAGES D'ERREUR	37
9.1	GÉNÉRALITÉS	37
9.2	LED D'ÉTAT SUR L'ÉLÉMENT DE COMMANDE ET L'ÉCRAN	37
9.3	INFORMATION / AFFICHAGE DE L'ERREUR SUR LE DISPLAY	37
9.3.1	TABLEAU DES ERREURS	39
10	NETTOYAGE ET SOIN	55
10.1	NETTOYAGE COMPLET	55
10.1.1	NETTOYER L'ÉCRAN ET L'ÉLÉMENT DE COMMANDE	55
11	RECHERCHE DES ERREURS, CORRECTION DES PANNES ET RÉPARATION	56
11.1	RECHERCHE D'ERREURS ET DÉPANNAGE	56
11.1.1	LE SYSTÈME DE MOTORISATION OU LE DISPLAY NE DÉMARRENT PAS	56
11.1.2	ERREUR DANS L'ASSISTANCE	56
11.2	RÉPARATION	57
11.2.1	PIÈCES ORIGINALES	57
11.2.2	REPLACER L'ÉCLAIRAGE	57
11.2.3	RÉGLER LE PHARE AVANT	57
12	RECYCLAGE ET ÉLIMINATION	58
12.1	ÉLIMINATION	58

1 AVANT-PROPOS

Chère cliente FIT, cher client FIT,

Nous sommes ravis que tu aies choisi le FIT système qui offre de nombreuses fonctions et possibilités intéressantes.

Prends le temps de lire attentivement ce mode d'emploi pour t'assurer d'un fonctionnement sûr et d'une prise en main rapide.

Nous te souhaitons une bonne découverte des fonctionnalités de FIT et une bonne route!

Merci de ta confiance.

L'équipe FIT

2 À PROPOS DE CE MODE D'EMPLOI

2.1 FABRICANT

Biketec GmbH
Luzernstrasse 84
CH-4950 Huttwil
fit-ebike.com/fr-fr/

2.2 LANGUE

Le mode d'emploi original est rédigé en allemand. Aucune traduction n'est valable sans le mode d'emploi original.

2.3 DÉCLARATION DE CONFORMITÉ

La société Biketec GmbH déclare par la présente que les produits décrits dans ce mode d'emploi satisfont aux directives de l'UE. Le texte complet de la déclaration de conformité CE est disponible sur Internet à l'adresse suivante : fit-ebike.com/fr-fr/service/declaration/

2.4 POUR INFORMATION

Pour plus de lisibilité, différents symboles sont utilisés dans le mode d'emploi.

2.5 AVERTISSEMENTS DANS CE MODE D'EMPLOI

Les avertissements signalent des situations et des actions dangereuses. Dans ce mode d'emploi, tu trouveras les avertissements suivants :

**DANGER**

En cas de non-respect, peut entraîner des blessures graves voire mortelles. Niveau de risque moyen.

**ATTENTION**

En cas de non-respect, peut entraîner des blessures légères ou moyennes. Niveau de risque faible.

**REMARQUE**

En cas de non-respect, peut entraîner des dommages matériels.

3 CONSIGNES DE SÉCURITÉ

3.1 GÉNÉRALITÉS

Prends le temps de lire attentivement toutes les consignes de sécurité. Le non-respect des consignes et la négligence face aux risques résiduels peuvent être à l'origine d'électrocutions, d'incendies et/ou de blessures graves.

Conserve soigneusement ce mode d'emploi et garde-le à portée de main. Remets ce mode d'emploi aux personnes à qui tu donnes accès à ton e-bike.

Les dénominations génériques utilisées dans le présent mode d'emploi (p. ex. élément de commande, moteur, batterie, etc.) se réfèrent à tous les composants d'e-bike FIT d'origine.

3.2 ÉLÉMENT DE COMMANDE ET ÉCRAN

Ne te laisse pas distraire par l'affichage à l'écran. Si tu ne te concentre pas exclusivement sur le trafic, tu risques d'être impliqué dans un accident.

N'ouvre ni l'élément de commande ni l'écran. L'ouverture risque de les détériorer et met fin à la garantie.

N'utilise pas l'écran comme poignée. En soulevant le vélo électrique par l'écran, tu risques d'endommager l'écran de manière irréversible.

Ne pose pas le vélo électrique à l'envers sur le guidon et la selle si l'écran ou son support dépassent du guidon. L'écran et le support risquent de subir des dommages irréversibles. Avant de serrer le vélo électrique dans un support de montage, retire également l'écran pour éviter qu'il tombe ou subisse un dommage.

Prudence! L'utilisation de l'élément de commande avec Bluetooth® peut entraîner la défaillance d'autres appareils et installations, d'aéronefs et d'appareils médicaux (par exemple stimulateurs cardiaques, appareils auditifs). De même, il est impossible d'exclure totalement des dommages aux personnes et aux animaux à proximité immédiate. Évite une utilisation prolongée à proximité immédiate du corps. Les restrictions d'utilisation locales, par exemple dans les avions et hôpitaux ou à proximité d'appareils médicaux, stations-services, installations chimiques, zones à risque d'explosion et zones d'explosion doivent être respectées.

4 DESCRIPTION DU PRODUIT ET DES FONCTIONS

4.1 FIT DISPLAY COMPACT

Le FIT Display Compact réunit les mêmes fonctions que sa version plus grande dans un écran couleur compact 2", pour une meilleure visibilité dans un petit design.



4.1.1 AFFICHAGE ET PARAMÈTRES

Les éléments d'affichage suivants restent les mêmes dans toutes les vues et indiquent les principaux paramètres et informations sur le véhicule et le trajet en cours.

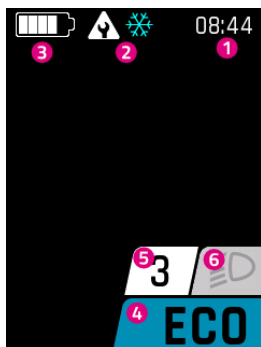





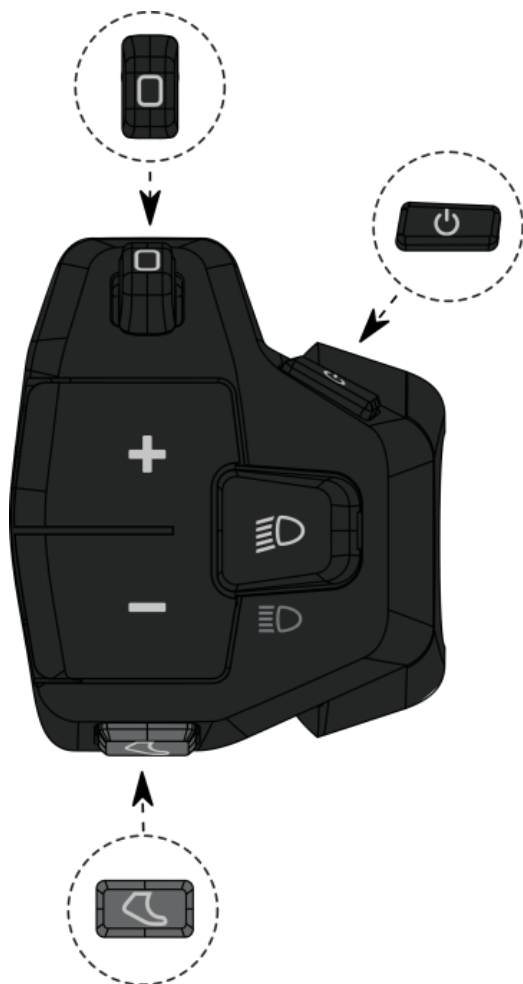

1. Heure
2. Informations / Avertissements
3. Niveau de charge de la batterie
4. Niveau d'assistance actuel
5. Indicateur de la vitesse enclenchée eShift
6. Feux (feux de route / feux de croisement / feux éteints)

4.2 ÉLÉMENT DE COMMANDE

4.2.1 FIT REMOTE BASIC

L'élément de commande ergonomique FIT Remote Basic permet de commander l'écran FIT de manière simple et sûre, même pendant la conduite. Les touches rétroéclairées par LED et le Vibra Feedback assurent une grande facilité d'utilisation, même avec des gants ou dans l'obscurité.







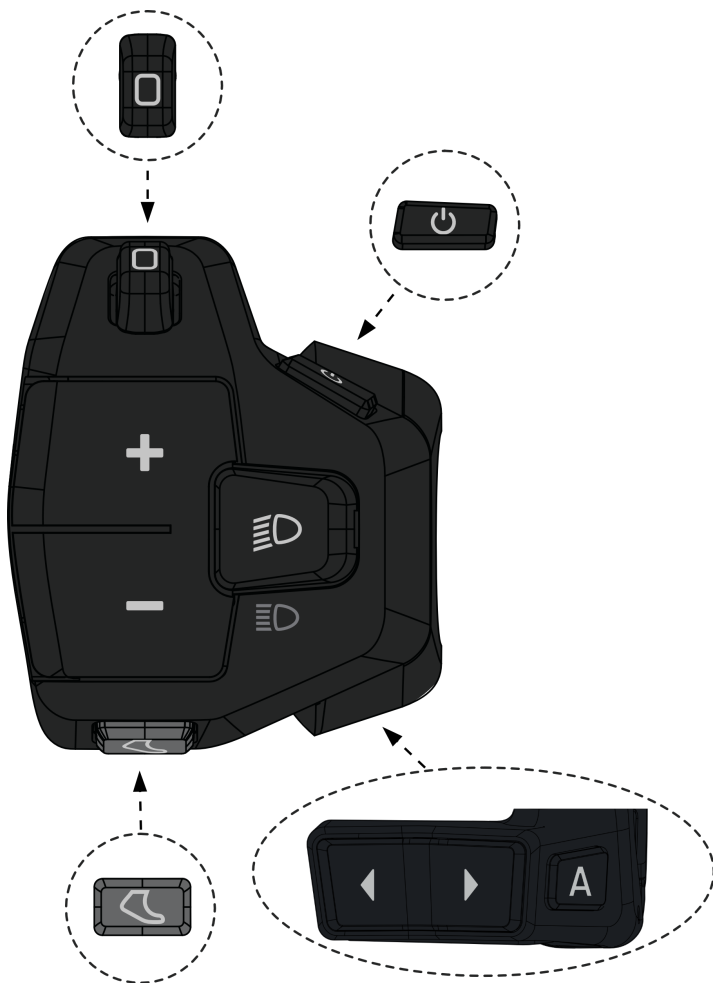

Élément de commande	Description
	Bouton marche / arrêt
	Touche à bascule de sélection (droite, gauche et appuyer)
	Touche plus / moins
	Touche d'aide à la traction / Boost
	Touche d'éclairage

4.2.2 FIT REMOTE ESHIFT

L'élément de commande ergonomique FIT Remote eShift commande les FIT Displays et s'actionne facilement et en toute sécurité, même en roulant. Les touches rétroéclairées par LED et le retour d'information par vibration facilitent l'utilisation, même avec des gants ou dans l'obscurité.



Élément de commande	Description
	Bouton marche / arrêt
	Palette de sélection (droite, gauche et appuyer)
	Touche plus / moins
	Touche d'aide à la traction / Boost
	Touche d'éclairage
	Bouton de changement de vitesse haut / bas
	Bouton de changement de vitesse automatique (disponible prochainement)

4.2.3 PINION TE1 E-TRIGGER

La manette de dérailleur compacte Pinion TE1 E-Trigger a été spécialement développée pour le passage de vitesse avec la technique Pinion Smart.Shift. L'objectif était de donner un retour haptique clair. Avec une course de levier définie et un réglage abouti du micro bouton, tu peux déclencher chaque changement de vitesse avec précision. Ne nécessitant aucun entretien et étanche conformément à la norme IP66, la TE1 est la commande optimale dans toutes les situations.

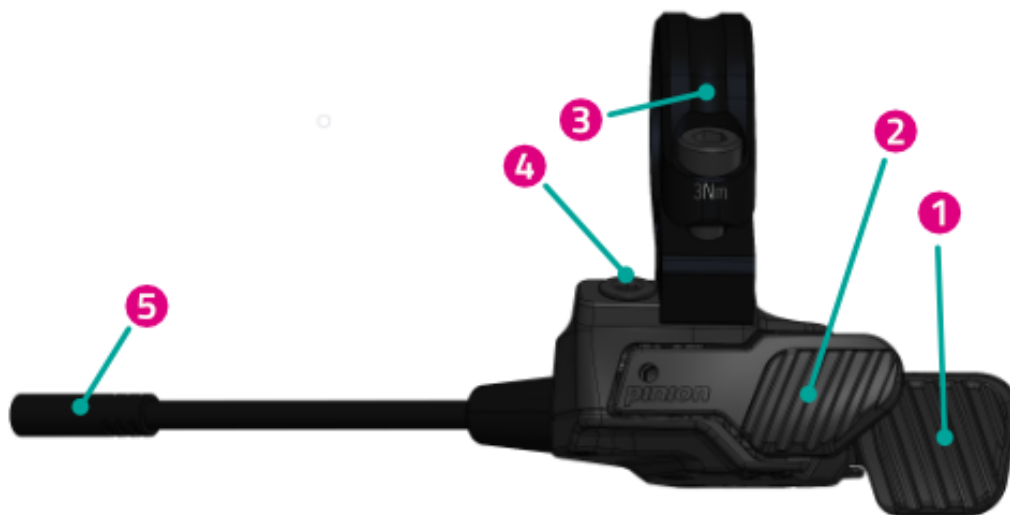

1. Manette de dérailleur arrière
2. Manette de dérailleur avant
3. Collier Matchmaker avec vis
4. Vis borgne
5. Connecteur

4.3 UTILISATION CONFORME

L'élément de commande et l'écran sont conçus pour la commande d'un système de vélo électrique FIT et pour l'affichage des données de trajet.

4.4 UTILISATION NON CONFORME

Est considérée comme non conforme toute utilisation non décrite dans l'**utilisation conforme** ou allant au-delà de cette utilisation.

4.5 CARACTÉRISTIQUES TECHNIQUES

4.5.1 FIT DISPLAY COMPACT

Écran	FIT Display Compact	
Code produit		500085
Température de service	°C	-5 à +40
Température de stockage	°C	-10 à +50
Type de protection		IPX7
Poids, approx.	kg	0.1

4.5.2 FIT REMOTE BASIC

Élément de commande	FIT Remote Basic	
Code produit		500092 (sans écarteur) 501262 (avec écarteur)
Température de service	°C	-10 à +40
Température de stockage	°C	-20 à +50
Type de protection		IPX7
Poids, approx.	kg	0.05

4.5.3 FIT REMOTE ESHIFT

Élément de commande	FIT Remote eShift	
Code produit		500429
Température de service	°C	-10 à +40
Température de stockage	°C	-20 à +50
Type de protection		IPX7
Poids, approx.	kg	0.06

5 TRANSPORT ET STOCKAGE

5.1 TRANSPORT



ATTENTION

- Retire la batterie avant le transport.
- L'activation accidentelle du système d'entraînement entraîne un risque de blessure.

5.1.1 TRANSPORTER LE VÉLO ÉLECTRIQUE

Protège les composants électriques et les prises du vélo électrique contre les intempéries à l'aide de revêtements de protection adaptés.

5.2 STOCKAGE



ATTENTION

- Stocke le vélo électrique, l'écran, la batterie et le chargeur en état sec et propre et à l'abri du rayonnement solaire. Pour prolonger la durée de vie, évites le stockage en extérieur.
- La température de stockage optimale du vélo électrique est comprise entre 10 et 20 °C.
- De manière générale, il convient d'éviter les températures inférieures à -10 °C ou supérieures à +40 °C.
- Stocke séparément le vélo électrique, l'écran, la batterie et le chargeur.

5.3 INTERRUPTION DE L'UTILISATION

Si le vélo électrique est mis hors service pendant plus de quatre semaines, une interruption d'utilisation doit être préparée.

5.3.1 EFFECTUER UNE INTERRUPTION D'UTILISATION

Stocke le vélo électrique, la batterie et le chargeur dans un environnement sec et propre. Nous recommandons un stockage dans des locaux non habités dotés de détecteurs de fumée. Les locaux secs avec une température ambiante comprise entre environ 10 et 20 °C sont bien adaptés.

6 MONTAGE

6.1 MONTAGE DU FIT DISPLAY COMPACT

Les stations d'accueil disponibles étant identiques en termes d'installation de l'écran, la procédure de montage est décrite avec l'exemple d'un support universel FIT et s'applique également au support FIT Display Center.

Support universel FIT Display



Support FIT Display Center



Insérer le FIT Display Compact

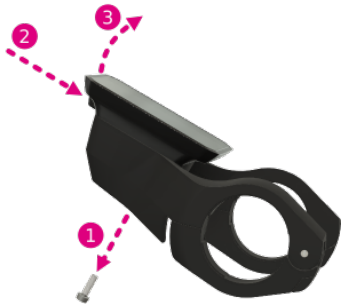

1. Place l'écran avec la partie inférieure sur le support.
2. Enfonce l'écran vers le bas jusqu'à ce qu'il s'enclenche de manière sensible.
3. En option : fixe l'écran avec la vis antivol.

Retirer le FIT Display Compact

1. Si la vis antivol est montée, retire la vis antivol.
2. Appuie sur le mécanisme de déverrouillage.
3. Retire l'écran vers le haut.

7 UTILISATION

7.1 MISE EN SERVICE

7.1.1 SYSTÈME D'ENTRAÎNEMENT ÉLECTRIQUE

DÉMARRE LE SYSTÈME D'ENTRAÎNEMENT ÉLECTRIQUE Le système peut uniquement être démarré si une batterie suffisamment chargée et l'écran sont insérés.

Pour démarrer le système, appuie sur le bouton marche / arrêt pendant au moins une seconde. Le menu « Drive » s'affiche à l'écran.

ARRÊTE LE SYSTÈME D'ENTRAÎNEMENT ÉLECTRIQUE Si aucune activité du cycliste n'est détectée sur le système pendant une durée prolongée, le système s'arrête afin d'économiser l'énergie. (Le délai avant l'arrêt peut être configuré dans le Menu de réglage -> MyBike -> Arrêt automatique.) L'écran se commande à l'aide du bouton à bascule sur l'élément de commande, ce qui permet de garder les mains sur le guidon.

Pour l'arrêt manuel du système électrique, appuie sur la touche marche / arrêt pendant au moins une seconde.

UTILISATION Le bouton à bascule permet de parcourir les différents affichages principaux (droite / gauche) et les affichages secondaires (appuyer). Le menu de réglage est uniquement accessible lorsque le vélo électrique est à l'arrêt. Le bouton plus / moins permet de sélectionner le niveau d'assistance. Si tu trouves dans une liste (par ex. dans le menu de réglage), tu peux utiliser le bouton plus / moins pour faire défiler la liste vers le haut ou vers le bas. Si le bouton d'éclairage et le bouton à bascule (appui) ont une nouvelle fonction (OK, Retour), ceci est indiqué à l'écran.

7.1.2 APPARIE / ASSOCIE LA FIT KEY CARD À L'APPLICATION FIT E-BIKE CONTROL

La FIT Key Card est le ticket d'entrée dans l'univers FIT numérique de tous les e-bikes avec intégration FIT 2.0. Cette carte d'identité individuelle s'appuie sur la technologie SmartX d'ABUS et garantit une connexion sûre à l'e-bike grâce à une clé unique.



REMARQUE

- Conserve la carte en lieu sûr, car c'est la carte d'identité de l'e-bike.
- En cas de perte, peut se commander dans la boutique en ligne moyennant paiement.

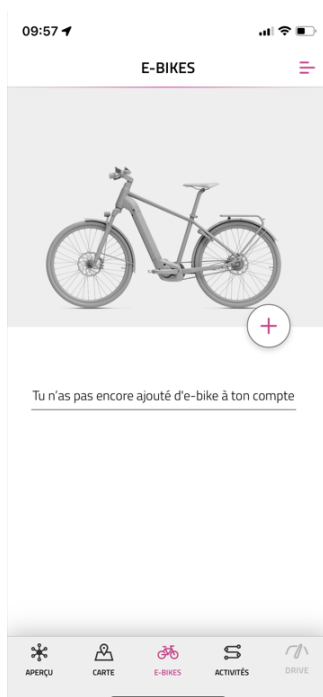

- Dans la barre de navigation, sélectionne le menu e-bikes
- Appuie sur le symbole + pour ajouter ton e-bike à l'application FIT E-Bike Control

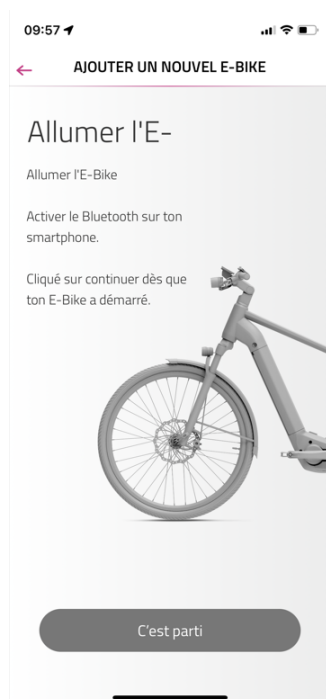

- Suis les instructions de l'application FIT E-Bike Control

7.1.3 MODES D'ASSISTANCE

Les touches + et – de l'unité de commande servent à régler le niveau d'assistance.

Symbole	Description
FLY	Assistance maximale du moteur pour des allures sportives jusqu'à des cadences de pédalage élevées.
FLEX	L'assistance motorisée est parfaite pour les trails de VTTAE ou le pilotage tout en agilité.
FLOW	Assistance motorisée pour le cross-country économe en énergie ou le tout-terrain modéré.
ECO	Assistance minimale du moteur pour un maximum d'efficacité et un maximum d'autonomie.
OFF	Pas d'assistance motorisée. L'e-bike s'utilise comme un vélo normal. Toutes les fonctions de l'ordinateur de bord restent disponibles.

7.1.4 AIDE À LA TRACTION

Symbole de ce mode d'assistance :



L'aide à la traction t'aide à pousser ton e-bike. L'aide à la traction permet de sortir plus facilement l'e-bike d'un parking souterrain ou de le pousser dans une côte raide.

Pour activer le mode d'aide à la traction, appuie brièvement sur la touche d'aide à la traction / Boost. Appuie une deuxième fois pour démarrer l'aide à la traction.

Relâche le bouton d'aide à la traction / Boost pendant plus de cinq secondes pour quitter le mode d'aide à la traction.

Tu peux modifier la vitesse de l'aide à la traction dans le menu Paramètres.

Pendant que tu utilises l'aide à la traction, tu peux réduire / augmenter temporairement la vitesse de l'aide à la traction grâce aux touches de la TE1-Trigger.



ATTENTION

Lorsque tu utilises l'aide à la traction, les roues doivent impérativement rester en contact avec le sol, sinon tu risques de te blesser.

7.1.5 FONCTION BOOST

Symbole de ce mode d'assistance :





La fonction Boost permet de faire passer brièvement l'assistance moteur sur FLY, quel que soit le niveau d'assistance sélectionné (ECO, FLOW, FLEX). Cette fonction est disponible à partir d'une vitesse de 7 km/h pour autant que le système détecte un quart de rotation du pédalier au minimum. Il est impossible d'utiliser la fonction Boost si le mode d'aide à la traction est actif.

Pour activer la fonction Boost, appuie sur la touche d'aide à la traction / Boost. La fonction Boost reste active tant que tu maintiens la touche enfoncée.

7.2 ÉCLAIRAGE

La touche d'éclairage permet de basculer entre les modes d'éclairage suivants (disponibilité selon les modèles) :



Symbole	Description
	Feux de croisement
	Feux de route
	Feux éteints

Selon le domaine d'utilisation et le type de vélo, différents systèmes d'éclairage sont installés. Si le système dispose d'une fonction de feux de jour, le basculement entre feux de croisement et feux de jour se fait automatiquement.





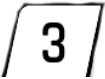



Conformément aux directives européennes, les feux de croisement sont allumés en permanence sur les speed pedelecs. Un appui sur la touche d'éclairage active ou désactive les feux de route.

7.3 ESHIFT

Le bouton de changement de vitesse haut / bas permet de sélectionner manuellement la vitesse.

Symbole	Description
	Vitesse actuellement enclenchée
	Rapport conseillé - passer au rapport supérieur
	Rapport conseillé - rétrograder

7.4 SYMBOLES D'INFORMATION / D'ERREUR

Symbole	Signification	Action / Restriction
	Risque de verglas (température ≤ 4 °C)	Roule prudemment.
	Entretien nécessaire	Confie ton e-bike sans tarder à ton revendeur spécialisé FIT pour entretien.
	Surchauffe du moteur	Puissance d'assistance réduite. (Ceci n'est pas une erreur mais sert à protéger le moteur.)
	Mode protection de la batterie (chargée de la batterie et / ou température trop basse)	Puissance d'assistance réduite. (Ceci n'est pas une erreur, mais sert à protéger la batterie.)
	Pression des pneus faible	Contrôle la pression des pneus et ajuste-la si nécessaire. (Cette fonction est uniquement disponible avec les capteurs de pression des pneus en option.)
	Info	Assistance motorisée disponible Tu peux confirmer le message en appuyant sur la palette de sélection. (Pour plus d'informations, consulte le chapitre 9.3.1)
	Avertissement	Assistance motorisée disponible Tu peux confirmer le message en appuyant sur la palette de sélection. (Pour plus d'informations, consulte le chapitre 9.3.1)
	Erreur / erreur critique	Pas d'assistance motorisée L'assistance moteur ne sera à nouveau disponible que lorsque le problème aura été résolu et (en cas d'erreur critique uniquement) après redémarrage du système. (Pour plus d'informations, consulte le chapitre 9.3.1)

7.5 AFFICHAGES PRINCIPAUX / SECONDAIRES

AFFICHAGE PRINCIPAL DRIVE

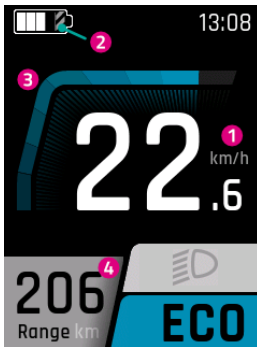

1. Vitesse actuelle
2. La partie hachurée indique que la batterie est en mode Long Life. Si tu désactives le mode Long Life, les hachures disparaissent. (Pour plus d'informations, consulte le chapitre 7.6)
3. Assistance moteur actuelle
4. Autonomie (avec réglage d'assistance / niveau d'assistance actuel)

AFFICHAGE SECONDAIRE DRIVE

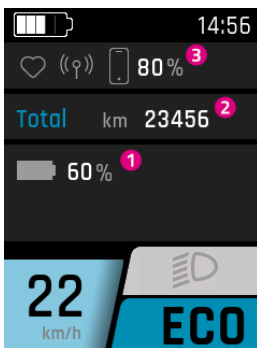

1. Niveau de charge de la batterie (si plusieurs batteries sont disponibles, elles sont affichées et numérotées)
2. Compteur kilométrique (nombre total de kilomètres parcourus avec le vélo électrique. Cette valeur ne peut pas être réinitialisée)
3. Appareils connectés (cardiofréquencemètre, smartphone y compris niveau de charge de la batterie du smartphone)

AFFICHAGE SECONDAIRE DRIVE 2 (disponible uniquement si les capteurs de pression des pneus FIT sont installés)



1. Pression actuelle du pneu arrière
2. Pression actuelle du pneu avant

AFFICHAGE PRINCIPAL TRIP



1. Distance parcourue lors du trajet actuel
2. Durée du trajet actuel

AFFICHAGE SECONDAIRE TRIP

1. Dénivelé franchi lors du trajet actuel
2. Consommation moyenne de la batterie lors du trajet actuel

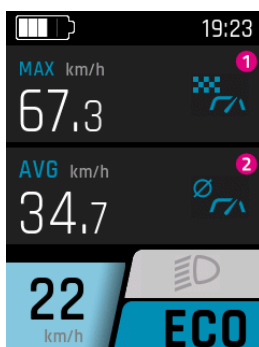
AFFICHAGE SECONDAIRE TRIP 2

1. Vitesse maximale lors du trajet actuel
2. Vitesse moyenne lors du trajet actuel

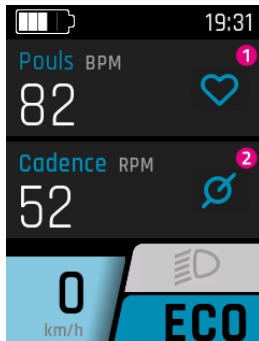
AFFICHAGE PRINCIPAL FITNESS

1. Fréquence cardiaque actuelle (uniquement affichée si un cardiofréquencemètre est connecté. Cette option dépend des modèles. Seules les ceintures cardio utilisant Bluetooth 4 ou BLUETOOTH Low Energy sont prises en charge.)
2. Fréquence de pédalage actuelle

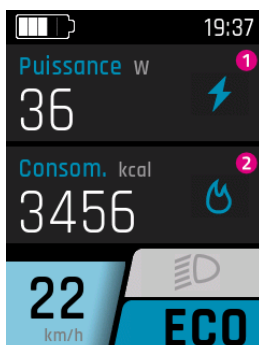
AFFICHAGE SECONDAIRE FITNESS

1. Puissance propre actuelle du cycliste
2. Calories consommées lors du trajet actuel

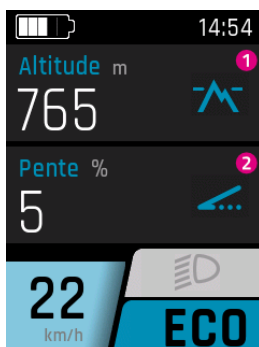
AFFICHAGE PRINCIPAL AREA

1. Altitude actuelle (mesurée selon la pression de l'air)
2. Pente actuelle en pourcentage (montée ou descente)

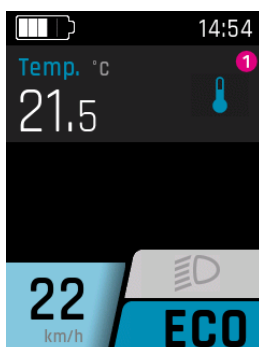
AFFICHAGE SECONDAIRE AREA

1. Température actuelle

AFFICHAGE SECONDAIRE AREA 2

Les prévisions météo ne sont disponibles qu'en lien avec l'application FIT E-Bike Control. Pour pouvoir utiliser l'application FIT E-Bike Control, il faut avoir associé le smartphone à l'e-bike au moyen de la FIT Key Card (voir chapitre 7.1.2).

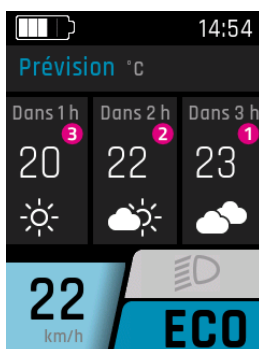

1. Prévisions météo dans trois heures
2. Prévisions météo dans deux heures
3. Prévisions météo dans une heure

7.5.1 NAVIGATION

La navigation n'est disponible qu'en lien avec l'application FIT E-Bike Control. Pour pouvoir utiliser l'application FIT E-Bike Control, il faut avoir connecté le smartphone à l'e-bike au moyen de la FIT Key Card (voir chapitre 7.1.2).



Deux types de navigation sont disponibles :

- **CARTE** : saisie directe de la destination et navigation avec l'application FIT E-Bike Control.
- **ACTIVITÉS** : possibilité d'afficher ici les sorties enregistrées et planifiées du compte komoot connecté. La navigation est disponible pour tous les itinéraires sous les sorties planifiées.



REMARQUE

Pour utiliser la fonction de navigation, observe les points suivants :

- L'e-bike doit être allumé et connecté au smartphone.
- Pour garantir la connexion (Bluetooth) entre l'e-bike et l'application FIT E-Bike Control, le smartphone et l'e-bike ne doivent pas être éloignés l'un de l'autre de plus de 5 mètres.
- L'e-bike doit être associé à l'application FIT E-Bike Control (voir chapitre 7.1.2).

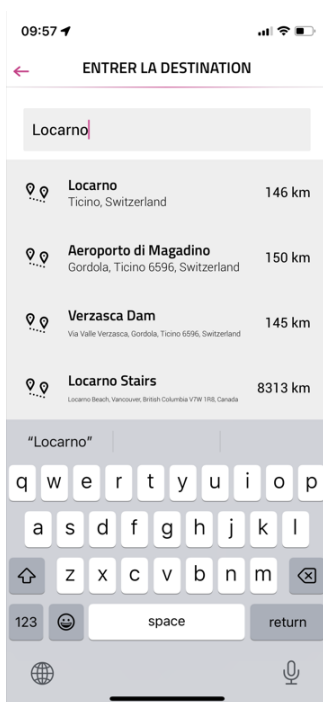

Saisie de la destination :

- Saisis la destination de navigation souhaitée.

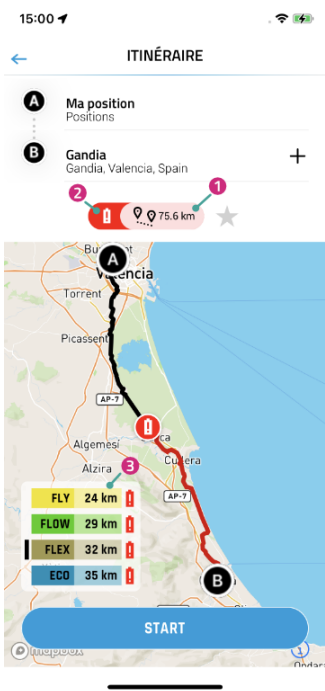

Une fois que tu as entré le point de départ et le point d'arrivée, des informations s'affichent sur l'itinéraire sélectionné :

1. Distance jusqu'à la destination.
2. Le symbole rouge de la batterie signale que le niveau de charge actuel ne suffira pas à atteindre la destination et ce, dans aucun des modes d'assistance.
3. Autonomie actuelle dans les différents modes d'assistance (la barre noire indique le mode d'assistance actuellement sélectionné sur l'e-bike).

Le bouton **DÉMARRER** permet de lancer la navigation.

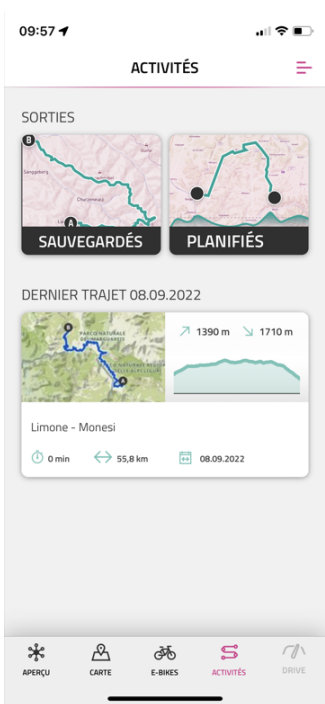

Le menu **ACTIVITÉS** permet de faire son choix parmi des sorties enregistrées et planifiées du compte komoot connecté.
Le dernier trajet est également disponible en accès rapide.



REMARQUE

Après la première connexion de ton compte komoot, la synchronisation de tous les itinéraires planifiés prend un certain temps.

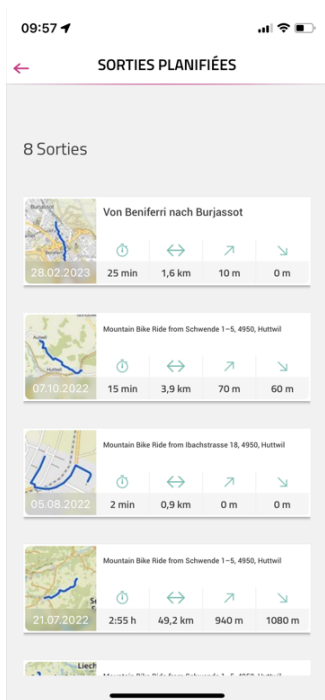

Le menu SORTIES PLANIFIÉES affiche les itinéraires planifiés du compte komoot connecté avec des informations sur la durée, la longueur, le point le plus élevé et le point le plus bas. Ici tu peux sélectionner un itinéraire pour la navigation.



Après la sélection d'un itinéraire, les informations relatives à cette sortie s'afficheront une nouvelle fois en détail. La navigation peut être lancée à l'aide de **START TOUR**.

AFFICHAGE PRINCIPAL NAVIGATION

Si la navigation n'a pas démarré sur le smartphone, le message suivant s'affiche.

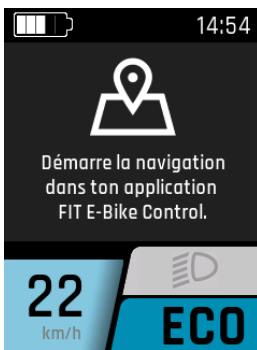

Une fois que la navigation a démarré sur le smartphone, le message suivant s'affiche.

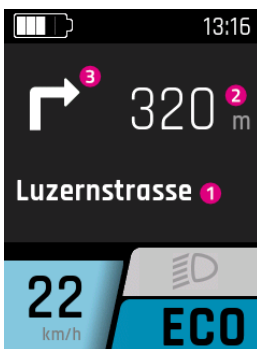

1. Distance jusqu'au prochain point de navigation
2. Prochaine rue
3. Direction à prendre au prochain point de navigation

Lorsqu'il reste moins de 100m à parcourir jusqu'au prochain point de navigation, la distance s'affiche également sous la forme d'une barre.

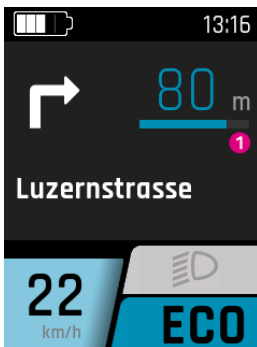

1. Distance jusqu'au prochain point de navigation

SOUS-AFFICHAGE NAVIGATION

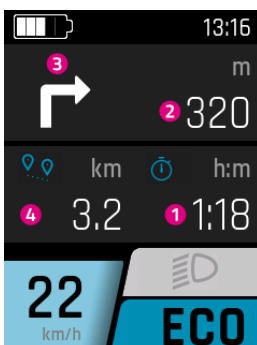

1. Temps restant instantané jusqu'à la destination de navigation
2. Distance jusqu'au prochain point de navigation
3. Direction à prendre au prochain point de navigation
4. Distance restant instantané jusqu'à la destination de navigation

AFFICHAGE DES APPELS

L'affichage des appels n'est disponible qu'en lien avec l'application FIT E-Bike Control. Pour pouvoir utiliser l'application FIT E-Bike Control, il faut avoir connecté le smartphone à l'e-bike au moyen de la FIT Key Card (voir chapitre 7.1.2).



ATTENTION

Ne prends pas d'appels quand tu roules.

Lorsqu'un appel s'affiche, commence par chercher un endroit approprié pour t'arrêter avant de répondre à l'appel.

Les appels ne s'afficheront que si les autorisations nécessaires ont été accordées à l'application FIT E-Bike Control sur le smartphone. Dans le menu de paramétrage de l'e-bike, l'affichage des appels doit avoir été activé dans le sous-menu **Connectivité**.

Les appels peuvent à présent s'afficher. La réception des appels par le FIT Remote n'est pas possible.



REMARQUE

- Android – seuls les appels téléphoniques s'affichent.
- iOS – les appels téléphoniques et les appels de messagerie s'affichent.

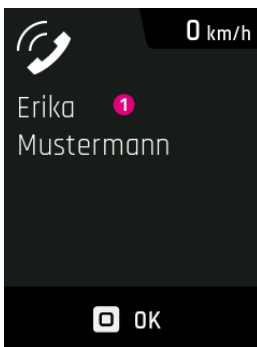

1. Nom de l'appelant (est repris du smartphone connecté).
Seuls les caractères spéciaux les plus courants peuvent être affichés. Les caractères et émoticônes qui ne peuvent pas s'afficher sont remplacés par un point d'interrogation (?).

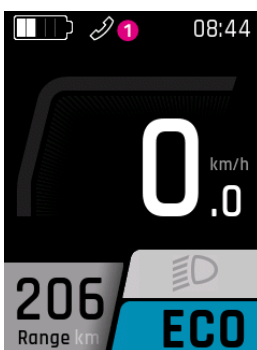

1. Icône d'appel entrant.
Une fois que tu as confirmé l'affichage de l'appel en appuyant sur la palette de sélection, l'affichage du nom de l'appelant disparaît. L'icône reste sur l'écran tant que le smartphone affiche un appel entrant.

7.6 AFFICHAGE DE LA CHARGE

Menu - charger

L'affichage de la charge apparaît dès que le chargeur est relié à l'e-bike. Le bouton plus / moins permet de sélectionner le mode de recharge (NORM, FAST, STORE) et de l'enregistrer en appuyant sur la palette de sélection. Le bouton d'éclairage permet d'activer ou de désactiver le mode Long Life.

Mode de charge	Description
NORM (Normal)	Charge normale
FAST (Fast)	Mode de charge rapide
STORE (Storage)	Mode de stockage Si la batterie n'est pas utilisée pendant une période prolongée, nous te recommandons d'utiliser le mode de stockage «Storage», avec une température de stockage optimale comprise entre 5 et 15 °C. En mode de stockage, la batterie est chargée à environ 60 %, ce qui la préserve durant la période de non-utilisation.
Long Life	Si la batterie est utilisée en mode LONG LIFE, la capacité disponible est légèrement inférieure. En contrepartie, la batterie conserve ses capacités plus longtemps. Le mode LONG LIFE est disponible aussi bien pour la charge normale que rapide. En mode LONG LIFE, la batterie est chargée à environ 80 %.

CHARGE NORMALE BATTERIE UNIQUE

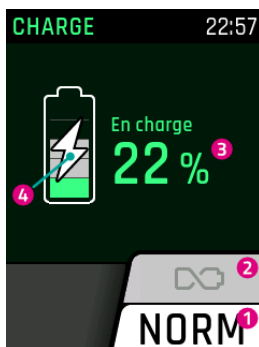

1. Mode de charge actuel
2. Mode Long Life (grisé = désactivé)
3. Niveau de charge actuel de la batterie
4. Affichage indiquant que la batterie est en cours de charge

CHARGE NORMALE PLUSIEURS BATTERIES

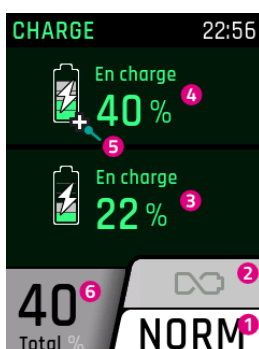

1. Mode de charge actuel
2. Mode Long Life (grisé = désactivé)
3. Niveau actuel de charge de la deuxième batterie
4. Niveau actuel de charge de la première batterie
5. Les Range Extender sont marqués d'un signe plus
6. Niveau de charge sur la base de la capacité totale des batteries de l'e-bike

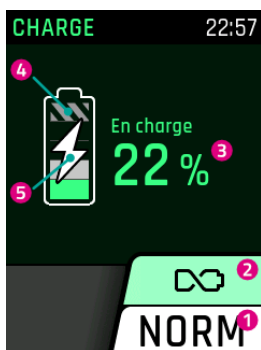
CHARGE EN MODE LONG LIFE

1. Mode de charge actuel
2. Mode Long Life (en vert = activé)
3. Niveau de charge actuel de la batterie
4. Comme la batterie n'est pas complètement chargée en mode Long Life, le reste est hachuré en gris
5. Affichage indiquant que la batterie est en cours de charge

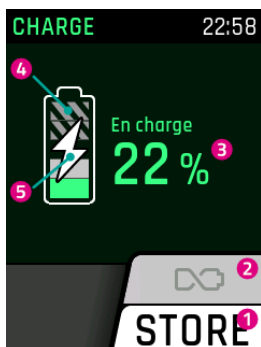
CHARGE EN MODE DE STOCKAGE

1. Mode de charge actuel
2. Mode Long Life (grisé = désactivé)
3. Niveau de charge actuel de la batterie
4. Comme la batterie n'est pas complètement chargée en mode de stockage, le reste est hachuré en gris
5. Affichage indiquant que la batterie est en cours de charge

8 MENU DE RÉGLAGE

Le menu de réglage est la dernière vue qui peut être atteinte en enfonçant la touche à bascule vers la droite. Il peut uniquement être ouvert lorsque le vélo électrique est à l'arrêt.

8.1 FIT DISPLAY COMPACT

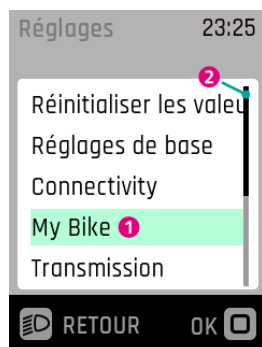

1. Sous-menu actuellement sélectionné
2. Barre de défilement de l'image

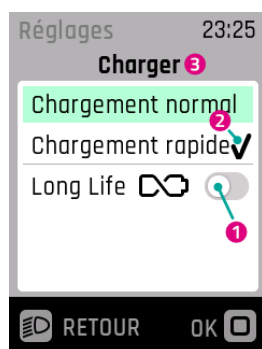

1. Option désactivée (curseur à gauche et grisé)
2. Paramètre actuellement sélectionné
3. Sous-menu actuel

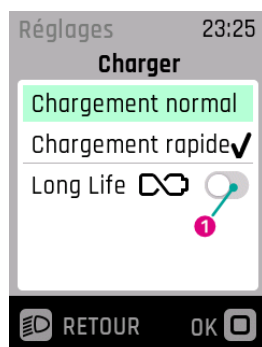

1. Option activée (curseur à droite et noir)

8.2 STRUCTURE DU MENU

1. Remettre les valeurs à zéro
 - (a) Remettre le trajet à zéro
 - i. Réinitialiser manuellement
 - ii. Réinitialiser automatiquement
 - (b) Paramètres d'usine
2. Paramètres de base
 - (a) Langue
 - (b) Jour et heure
 - i. Heure
 - ii. Fuseau horaire (seulement après activation par le revendeur spécialisé. Prochainement disponible.)
 - iii. Heure d'été automatique (seulement après activation par le revendeur spécialisé. Prochainement disponible.)
 - iv. Réglage automatique de l'heure (seulement après activation par le revendeur spécialisé. Prochainement disponible.)
 - v. Format de l'heure
 - vi. Date
 - (c) Unités (métriques / anglo-saxonnes)
3. Connectivité
 - (a) Connecter le pulsomètre
 - (b) Déconnecter le pulsomètre
 - (c) Affichage des appels
4. My Bike
 - (a) Étalonnage de l'altitude
 - (b) Rétroéclairage automatique
 - (c) Arrêt automatique
 - (d) Retour d'information par vibration
 - (e) Arrêt du moteur lors du freinage (S-Pedelec uniquement)
 - (f) Désactiver l'affichage du menu (Remote Display uniquement)
 - (g) Vitesse de l'aide à la traction
5. Changement de vitesse (disponible uniquement avec eShift)
 - Les possibilités de réglage dépendent du produit
6. Charge
 - (a) Charge normale
 - (b) Charge rapide
 - (c) Mode LONG LIFE
7. Pression des pneus (disponible uniquement avec les capteurs de pression des pneus)
 - (a) Unité de pression
 - (b) Avant
 - (c) Arrière
8. Messages
9. À propos

8.3 PARAMÉTRAGES POSSIBLES

Menu Remettre les valeurs à zéro

Ce menu sert à remettre les compteurs à zéro ou à rétablir les paramètres d'usine.

Remettre le trajet à zéro

Remet à zéro les compteurs. Tu as le choix entre la réinitialisation manuelle (une seule fois) ou la réinitialisation automatique selon les critères suivants :

Sélection	Description
Désactivé	Réinitialisation automatique désactivée
Au redémarrage	Réinitialisation automatique lorsque l'e-bike est éteint puis rallumé
Après 4 heures d'in-activité	Réinitialisation automatique lorsque l'e-bike est éteint pendant plus de 4 heures
Une fois par jour	Les compteurs sont remis à zéro une fois par jour (à 0h00)

Paramètres d'usine

Rétablit les paramètres tels que réglés à la livraison. Tous les réglages effectués et toutes les valeurs enregistrées sont effacés. Cette opération ne pourra pas être annulée.

Menu Paramètres de base

L'utilisateur peut établir les paramètres de base de l'affichage dans ce menu.

Langue

Sélection de la langue d'affichage.

Jour et heure

Le menu Jour et heure permet de régler tous les paramètres relatifs à la date et à l'heure.

Heure

L'heure se règle dans le menu Heure. Appuie sur la touche plus / moins pour modifier le chiffre marqué. L'utilisateur peut sélectionner le chiffre à modifier avec la palette de sélection. Il suffit d'appuyer sur la palette de sélection pour enregistrer l'heure et quitter le menu Heure. Pour quitter le menu sans enregistrer la modification, appuie sur Annuler.

Fuseau horaire (seulement après activation par le revendeur spécialisé. Prochainement disponible.)

Pour paramétrer le fuseau horaire actuel.

Heure d'été automatique (seulement après activation par le revendeur spécialisé. Prochainement disponible.)

Quand Heure d'été automatique est activé, l'heure change automatiquement entre l'heure d'été et l'heure d'hiver.

Réglage automatique de l'heure (seulement après activation par le revendeur spécialisé. Prochainement disponible.)

Si le réglage automatique de l'heure est activé, l'heure et le jour (UTC) sont repris du téléphone portable connecté ou du FIT E-Bike Tracker intégré.

L'heure et le jour ne peuvent plus être réglés manuellement sur l'e-bike lorsque le réglage automatique de l'heure est activé.

Le fuseau horaire, l'heure d'été automatique et le format de l'heure peuvent toujours se régler sur l'e-bike. Il est ainsi possible d'afficher un fuseau horaire différent sur l'e-bike, quel que soit le réglage du téléphone mobile.

Format de l'heure

Basculement de l'affichage de l'heure entre le format 12 h et le format 24 h.

Date

La date du jour peut se régler dans le menu Date. Appuie sur la touche plus / moins pour modifier le chiffre marqué. L'utilisateur peut sélectionner le chiffre à modifier avec la palette de sélection. Il suffit d'appuyer sur la palette de sélection pour enregistrer la date et quitter le menu. Pour quitter le menu sans enregistrer la modification, appuie sur Annuler.

Unités

Le menu des unités sert à sélectionner soit le système métrique, soit le système anglo-saxon. Les changements s'effectuent entre les unités suivantes :

Grandeur	Unités métriques	Unités anglo-saxonnes
Distance	km	mi
Vitesse	km/h	mph
Consommation d'énergie	Wh/km	Wh/mi
Température	°C	°F
Altitude	m au-dessus du niveau de la mer	FAMSL

Menu Connectivité

Les informations sur les appareils supplémentaires disponibles et utilisables sont à consulter sur le site web du fabricant de l'e-bike.

Menu My Bike

Les paramètres liés à l'utilisateur du vélo électrique peuvent être établis dans ce menu.

Étalonnage de l'altitude

L'altimètre s'étalonne dans le menu Étalonnage de l'altitude.

Attention : la mesure de l'altitude dépend de la pression atmosphérique. En d'autres termes, des changements de pression de l'air peuvent être à l'origine d'écarts. Il est recommandé de procéder à un étalonnage en cas de changement de temps.

Rétroéclairage automatique

Dans ce menu, tu peux décider d'adapter automatiquement le rétroéclairage en fonction de la luminosité ambiante (ON) ou choisir le réglage manuel du rétroéclairage (OFF) entre 10 et 100 %. Il suffit d'appuyer sur la palette de sélection pour enregistrer le niveau de rétroéclairage et quitter le menu. Pour quitter le menu sans enregistrer la modification, appuie sur Annuler.



REMARQUE

- Si l'écran est trop chaud, le rétroéclairage est automatiquement réduit à 20 %. Il s'agit d'une mesure de précaution afin d'éviter une décoloration temporaire de l'écran.
- Une fois la température redescendue à une valeur normale, la luminosité revient automatiquement à la valeur précédemment réglée.

Arrêt automatique

Dans le menu Arrêt automatique, tu peux régler la durée au bout de laquelle le système s'éteint automatiquement en cas d'inutilisation.

Retour d'information par vibration

Le niveau de vibrations comme retour d'information peut se régler dans le menu Retour d'information par vibration. Les réglages suivants sont disponibles :

Sélection	Description
Off	Pas de retour d'information par vibration
On	Chaque pression de touche et chaque message actif produit un retour d'information par vibration
Uniquement en présence d'un message	Un retour d'information par vibration n'est produit qu'en cas de message

Arrêt du moteur lors du freinage

Dans le menu Arrêt du moteur lors du freinage, tu peux choisir si l'assistance du moteur doit être désactivée automatiquement ou pas lors du freinage. Cette fonction n'est disponible que sur les S-Pedelecs.

Désactive l'affichage du menu

Dans le menu Désactiver l'affichage du menu, tu peux choisir d'afficher l'affichage de sélection lors du passage d'un affichage principal à l'autre ou de passer directement d'un affichage principal à l'autre lorsque tu roules. Cette fonction n'est disponible qu'avec un Remote Display.

Vitesse de l'aide à la traction

Le menu Vitesse de l'aide à la traction permet de régler la vitesse de la fonction d'aide à la traction. Pendant que tu utilises l'aide à la traction, tu peux réduire / augmenter temporairement la vitesse de l'aide à la traction grâce aux touches de la TE1-Trigger.

Menu Charge

Le mode de charge souhaité et le mode LONG LIFE de la batterie peuvent être configurés dans le menu Charge.

Mode de charge	Description
Normal	Charge normale
Rapide	Charge rapide
Long Life	Si la batterie est utilisée en mode LONG LIFE, la capacité disponible est légèrement inférieure. En contrepartie, la batterie conserve ses capacités plus longtemps. Le mode LONG LIFE est disponible aussi bien pour la charge normale que rapide.

Menu Messages

L'utilisateur peut consulter la liste des messages d'erreur actuels dans le menu Messages.

Menu à propos

Le menu à propos indique la version de logiciel installée et les réglages des différents composants du système. Concernant le moteur, on peut par exemple consulter le couple maximal et vérifier si une mise à niveau du moteur a été activée.

8.4 PARAMÈTRES ESHIFT

8.4.1 PINION MGU / ESHIFT

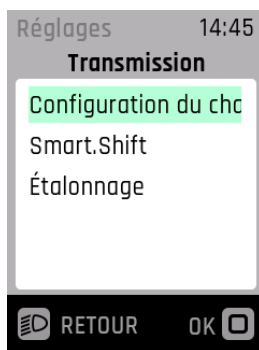

- Affectation des touches – choix du sens de passage de vitesse pour le bouton haut / bas du FIT Remote EShift ou sur la manette de dérailleur Pinion TE1 ou similaire.
- Smart.Shift – ta MGU est équipée de la technologie Pinion Smart.Shift. Celle-ci active électriquement la boîte de vitesses intérieure en quelques fractions de seconde. Ici, tu peux paramétrer le changement de rapport de plusieurs façons.
- Étalonnage – étalonnage de la transmission (à effectuer en cas de message d'erreur correspondant).

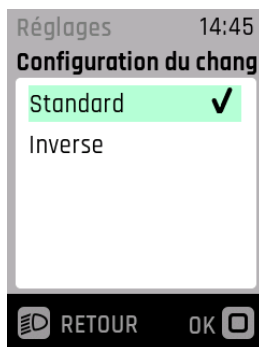

- Ici, tu peux modifier l'affectation des touches du module de sélection sur le guidon, pour le passage des rapports inférieurs et supérieurs en fonction de tes préférences.

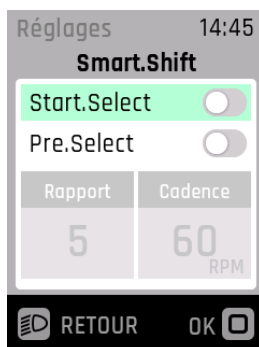

- Spécifie le rapport de démarrage souhaité qui s'enclenchera automatiquement dès que tu es à l'arrêt. À cet effet, tu dois activer **Start.Select** ou **Pre.Select**.

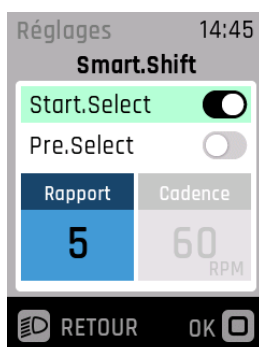

- L'activation de Start.Select te permet de définir la vitesse qui sera automatiquement engagée à l'arrêt. Tu dépenseras moins d'énergie au démarrage.

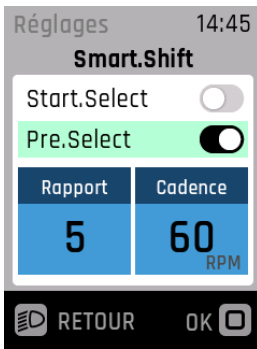

- Pendant que tu roules, Pre.Select enclenche automatiquement le rapport correspondant à ta vitesse. Cette fonction te permet par exemple de toujours avoir le bon rapport enclenché sur les passages de trail rapides, même sans pédaler ni actionner les rapports manuellement. À l'arrêt, Pre.Select tient compte du rapport défini ici.
- Indique ici la cadence de pédalage que tu cibles (cadence).



REMARQUE

Pre.Select n'enclenchera jamais un rapport inférieur à celui que tu as paramétré ici.

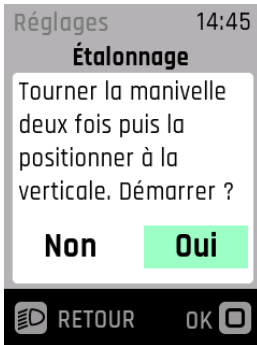

- Si, par exemple, les manivelles ont été démontées ou dans le cas peu probable où le système perdrait des valeurs, il peut y avoir des répercussions sur le comportement de changement de vitesse ou de conduite. Tu peux démarrer l'étalonnage ici. Tu seras guidé sur l'écran à travers les étapes de l'étalonnage.
- Suivre les instructions sur l'écran et lancer l'étalonnage. Ne pas appuyer sur les pédales pendant le calibrage.

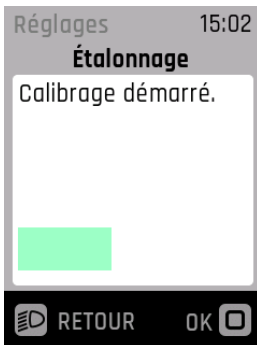

- Étalonnage en cours.

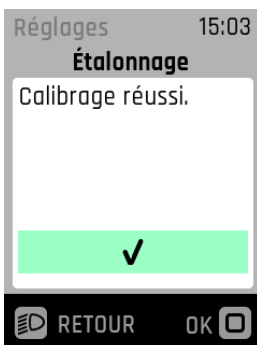

- Étalonnage réussi.

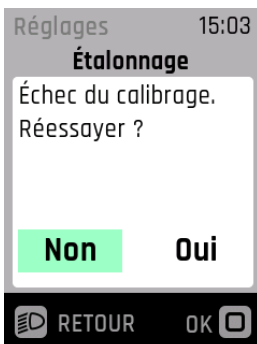

- L'étalonnage a échoué.

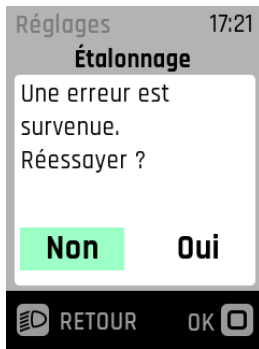

- Une erreur est survenue lors de l'étalonnage.

9 MESSAGES D'ERREUR

9.1 GÉNÉRALITÉS

Les composants système du vélo électrique sont surveillés en permanence pendant leur utilisation et leur chargement. Si une erreur est détectée, le code d'erreur s'affiche à l'écran. Pour rétablir l'affichage standard sur l'écran, appuyez sur le bouton à bascule pour confirmer l'erreur. Si l'erreur ne peut pas être confirmée, corrigez-la comme indiqué dans le tableau du chapitre 9.3.1 ou adressez-vous à votre revendeur spécialisé. En fonction du code d'erreur, l'assistance est arrêtée automatiquement si nécessaire. Même si le moteur ne fournit plus d'assistance, le vélo électrique peut encore être utilisé comme un vélo. Les erreurs peuvent être clairement identifiées à l'aide de la catégorie et du code affichés. De plus, un texte indiquant la catégorie de l'erreur est toujours affiché.

9.2 LED D'ÉTAT SUR L'ÉLÉMENT DE COMMANDE ET L'ÉCRAN

L'élément de commande et l'écran sont dotés chacun d'une LED d'état qui indique leur statut d'erreur. La LED de l'élément de commande se trouve dans le bouton à bascule, en haut à gauche sur le Display Compact et en haut à droite sur le Display Comfort.

L'état est expliqué dans le tableau suivant :

Couleur	Schéma de clignotement	État
Vert	Allumé en continu	Le système doit être connecté au Maintenance Tool chez le revendeur spécialisé.
Rouge	Allumé en continu	Redémarrer le système si la LED d'état continue à s'allumer en rouge, faire remplacer les composants par le revendeur spécialisé.
Rouge	Clignotant	Redémarrer le système si la LED d'état continue à clignoter en rouge, faire remplacer les composants par le revendeur spécialisé.

9.3 INFORMATION / AFFICHAGE DE L'ERREUR SUR LE DISPLAY

Il existe quatre types de messages d'erreur :

Type	Affichage	Effet
Information	Cercle blanc avec i noir	Assistance moteur disponible Le message peut être confirmé en appuyant sur la palette de sélection.
Avertissement	Triangle blanc avec point d'exclamation noir	Assistance moteur disponible Le message peut être confirmé en appuyant sur la palette de sélection.
Erreur	Barre orange	Pas d'assistance moteur L'assistance moteur ne sera à nouveau disponible que lorsque le problème aura été résolu.
Erreur critique	Barre orange et palette de sélection allumée en rouge	Pas d'assistance moteur L'assistance moteur ne sera à nouveau disponible que lorsque le problème aura été résolu et après redémarrage du système.

INFORMATION

1. Message d'erreur
2. Code d'erreur
3. Vitesse actuelle

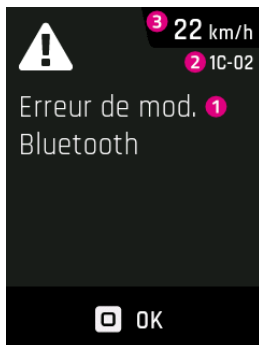
AVERTISSEMENT

1. Message d'erreur
2. Code d'erreur
3. Vitesse actuelle

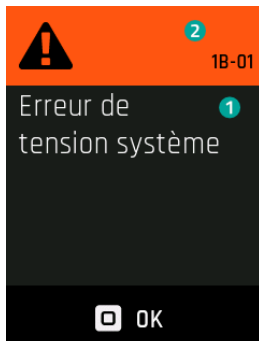
ERREUR / ERREUR CRITIQUE

1. Message d'erreur
2. Code d'erreur

9.3.1 TABLEAU DES ERREURS

Si le code contient « xx » comme derniers caractères, il s'agit de caractères de remplacement utilisés comme des informations supplémentaires pour l'analyse des erreurs par le revendeur spécialisé.

0A-xx jusqu'à 28-xx

Code d'erreur	Message d'erreur affiché	Action / restriction
0A-01, 0B-01	Erreur de communication remote-moteur	<ol style="list-style-type: none"> 1. Redémarrer le système. 2. Si le problème persiste, contacte ton revendeur spécialisé.
0A-02, 0B-02	Erreur de communication remote-écran	<ol style="list-style-type: none"> 1. Redémarrer le système. 2. Éteindre le système. 3. Retirer l'écran du support, vérifier les contacts et, si besoin, les nettoyer. 4. Remettre l'écran en place et redémarrer le système. 5. Si le problème persiste, contacte ton revendeur spécialisé.
0A-03, 0A-04, 0A-05, 0A-06, 0B-03, 0B-04, 0B-05, 0B-06	Erreur de communication remote-batterie	<ol style="list-style-type: none"> 1. Redémarrer le système. 2. Éteindre le système. 3. Retirer la batterie du support, vérifier les contacts et, si besoin, les nettoyer. 4. Remettre la batterie en place et redémarrer le système. 5. Si le problème persiste, contacte ton revendeur spécialisé.
0A-07, 0B-07	Erreur de communication remote-Speednode	<ol style="list-style-type: none"> 1. Redémarrer le système. 2. Si le problème persiste, contacte ton revendeur spécialisé.
0A-08, 0B-08	Erreur de communication remote-transmission	<ol style="list-style-type: none"> 1. Redémarrer le système. 2. Si le problème persiste, contacte ton revendeur spécialisé.
0A-0A, 0B-0A	Erreur de communication remote-chargeur	<ol style="list-style-type: none"> 1. Redémarrer le système. 2. Éteindre le système. 3. Débrancher le chargeur du système et de la prise. 4. Attendre que la LED d'état s'éteigne. 5. Vérifier les contacts sur l'e-bike et sur le chargeur et les nettoyer si nécessaire. 6. Rebrancher le chargeur sur la prise. 7. Rebrancher le chargeur sur le système et redémarrer le système. 8. Si le problème persiste, contacte ton revendeur spécialisé.
0A-0B, 0B-0B	Erreur de communication remote-serrure	<ol style="list-style-type: none"> 1. Redémarrer le système. 2. Si le problème persiste, contacte ton revendeur spécialisé.
0C-00	Erreur d'identification remote	<ol style="list-style-type: none"> 1. Redémarrer le système. 2. Si le problème persiste, contacte ton revendeur spécialisé.
0C-01	Erreur d'identification remote-moteur	<ol style="list-style-type: none"> 1. Redémarrer le système. 2. Si le problème persiste, contacte ton revendeur spécialisé.

Code d'erreur	Message d'erreur affiché	Action / restriction
0C-02	Erreur d'identification remote-écran	<ol style="list-style-type: none"> 1. Redémarrer le système. 2. Éteindre le système. 3. Retirer l'écran du support, vérifier les contacts et, si besoin, les nettoyer. 4. Remettre l'écran en place et redémarrer le système. 5. Si le problème persiste, contactez votre revendeur spécialisé.
0C-03, 0C-04, 0C-05, 0C-06	Erreur d'identification remote-batterie	<ol style="list-style-type: none"> 1. Redémarrer le système. 2. Éteindre le système. 3. Retirer la batterie du support, vérifier les contacts et, si besoin, les nettoyer. 4. Remettre la batterie en place et redémarrer le système. 5. Si le problème persiste, contactez votre revendeur spécialisé.
0C-07	Erreur d'identification remote-Speednode	<ol style="list-style-type: none"> 1. Redémarrer le système. 2. Si le problème persiste, contactez votre revendeur spécialisé.
0C-08	Erreur d'identification remote-transmission	<ol style="list-style-type: none"> 1. Redémarrer le système. 2. Si le problème persiste, contactez votre revendeur spécialisé.
0C-0A	Erreur d'identification remote-chargeur	<ol style="list-style-type: none"> 1. Redémarrer le système. 2. Éteindre le système. 3. Débrancher le chargeur du système et de la prise. 4. Attendre que la LED d'état s'éteigne. 5. Vérifier les contacts sur l'e-bike et sur le chargeur et les nettoyer si nécessaire. 6. Rebrancher le chargeur sur la prise. 7. Rebrancher le chargeur sur le système et redémarrer le système. 8. Si le problème persiste, contactez votre revendeur spécialisé.
0C-0B	Erreur d'identification remote-serrure	<ol style="list-style-type: none"> 1. Redémarrer le système. 2. Si le problème persiste, contactez votre revendeur spécialisé.
0D-01	Erreur d'authentification moteur	<ol style="list-style-type: none"> 1. Redémarrer le système. 2. Si le problème persiste, contactez votre revendeur spécialisé.
0D-02	Erreur d'authentification écran	<ol style="list-style-type: none"> 1. Redémarrer le système. 2. Éteindre le système. 3. Retirer l'écran du support, vérifier les contacts et, si besoin, les nettoyer. 4. Remettre l'écran en place et redémarrer le système. 5. Si le problème persiste, contactez votre revendeur spécialisé.

Code d'erreur	Message d'erreur affiché	Action / restriction
OD-03, OD-04, OD-05, OD-06	Erreur d'authentification batterie	<ol style="list-style-type: none"> 1. Redémarrer le système. 2. Éteindre le système. 3. Retirer la batterie du support, vérifier les contacts et, si besoin, les nettoyer. 4. Remettre la batterie en place et redémarrer le système. 5. Si le problème persiste, contacte ton revendeur spécialisé.
OD-07	Erreur d'authentification Speednode	<ol style="list-style-type: none"> 1. Redémarrer le système. 2. Si le problème persiste, contacte ton revendeur spécialisé.
OD-08	Erreur d'authentification transmission	<ol style="list-style-type: none"> 1. Redémarrer le système. 2. Si le problème persiste, contacte ton revendeur spécialisé.
OD-0A	Erreur d'authentification chargeur	<ol style="list-style-type: none"> 1. Redémarrer le système. 2. Éteindre le système. 3. Débrancher le chargeur du système et de la prise. 4. Attendre que la LED d'état s'éteigne. 5. Vérifier les contacts sur l'e-bike et sur le chargeur et les nettoyer si nécessaire. 6. Rebrancher le chargeur sur la prise. 7. Rebrancher le chargeur sur le système et redémarrer le système. 8. Si le problème persiste, contacte ton revendeur spécialisé.
OD-0B	Erreur d'authentification serrure	<ol style="list-style-type: none"> 1. Redémarrer le système. 2. Si le problème persiste, contacte ton revendeur spécialisé.
OE-xx	Erreur d'authentification remote	<ol style="list-style-type: none"> 1. Redémarrer le système. 2. Si le problème persiste, contacte ton revendeur spécialisé.
OF-00	Erreur de mise à jour remote	<ol style="list-style-type: none"> 1. Redémarrer le système. 2. Si le problème persiste, contacte ton revendeur spécialisé.
OF-01	Erreur de mise à jour moteur	<ol style="list-style-type: none"> 1. Redémarrer le système. 2. Si le problème persiste, contacte ton revendeur spécialisé.
OF-02	Erreur de mise à jour écran	<ol style="list-style-type: none"> 1. Redémarrer le système. 2. Éteindre le système. 3. Retirer l'écran du support, vérifier les contacts et, si besoin, les nettoyer. 4. Remettre l'écran en place et redémarrer le système. 5. Si le problème persiste, contacte ton revendeur spécialisé.
OF-03, OF-04, OF-05, OF-06	Erreur de mise à jour batterie	<ol style="list-style-type: none"> 1. Redémarrer le système. 2. Éteindre le système. 3. Retirer la batterie du support, vérifier les contacts et, si besoin, les nettoyer. 4. Remettre la batterie en place et redémarrer le système. 5. Si le problème persiste, contacte ton revendeur spécialisé.

Code d'erreur	Message d'erreur affiché	Action / restriction
0F-07	Erreur de mise à jour Speednode	<ol style="list-style-type: none"> 1. Redémarrer le système. 2. Si le problème persiste, contacte ton revendeur spécialisé.
0F-08	Erreur de mise à jour transmission	<ol style="list-style-type: none"> 1. Redémarrer le système. 2. Si le problème persiste, contacte ton revendeur spécialisé.
0F-0A	Erreur de mise à jour chargeur	<ol style="list-style-type: none"> 1. Redémarrer le système. 2. Éteindre le système. 3. Débrancher le chargeur du système et de la prise. 4. Attendre que la LED d'état s'éteigne. 5. Vérifier les contacts sur l'e-bike et sur le chargeur et les nettoyer si nécessaire. 6. Rebrancher le chargeur sur la prise. 7. Rebrancher le chargeur sur le système et redémarrer le système. 8. Si le problème persiste, contacte ton revendeur spécialisé.
0F-0B	Erreur de mise à jour serrure	<ol style="list-style-type: none"> 1. Redémarrer le système. 2. Si le problème persiste, contacte ton revendeur spécialisé.
10-xx	Erreur logicielle remote	<ol style="list-style-type: none"> 1. Redémarrer le système. 2. Si le problème persiste, contacte ton revendeur spécialisé.
11-xx	Erreur de communication batterie-remote	<ol style="list-style-type: none"> 1. Redémarrer le système. 2. Si le problème persiste, contacte ton revendeur spécialisé.
12-01	Erreur d'appariement remote-moteur	<ol style="list-style-type: none"> 1. Redémarrer le système. 2. Si le problème persiste, contacte ton revendeur spécialisé.
12-02	Erreur d'appariement remote-écran	<ol style="list-style-type: none"> 1. Redémarrer le système. 2. Éteindre le système. 3. Retirer l'écran du support, vérifier les contacts et, si besoin, les nettoyer. 4. Remettre l'écran en place et redémarrer le système. 5. Si le problème persiste, contacte ton revendeur spécialisé.
12-03, 12-04, 12-05, 12-06	Erreur d'appariement remote-batterie	<ol style="list-style-type: none"> 1. Redémarrer le système. 2. Éteindre le système. 3. Retirer la batterie du support, vérifier les contacts et, si besoin, les nettoyer. 4. Remettre la batterie en place et redémarrer le système. 5. Si le problème persiste, contacte ton revendeur spécialisé.
12-07	Erreur d'appariement remote-Speednode	<ol style="list-style-type: none"> 1. Redémarrer le système. 2. Si le problème persiste, contacte ton revendeur spécialisé.
12-08	Erreur d'appariement remote-transmission	<ol style="list-style-type: none"> 1. Redémarrer le système. 2. Si le problème persiste, contacte ton revendeur spécialisé.

Code d'erreur	Message d'erreur affiché	Action / restriction
12-0A	Erreur d'appariement remote-chargeur	<ol style="list-style-type: none"> 1. Redémarrer le système. 2. Éteindre le système. 3. Débrancher le chargeur du système et de la prise. 4. Attendre que la LED d'état s'éteigne. 5. Vérifier les contacts sur l'e-bike et sur le chargeur et les nettoyer si nécessaire. 6. Rebrancher le chargeur sur la prise. 7. Rebrancher le chargeur sur le système et redémarrer le système. 8. Si le problème persiste, contacte ton revendeur spécialisé.
12-0B	Erreur d'appariement remote-serrure	<ol style="list-style-type: none"> 1. Redémarrer le système. 2. Si le problème persiste, contacte ton revendeur spécialisé.
13-xx	Erreur interne remote	<ol style="list-style-type: none"> 1. Redémarrer le système. 2. Si le problème persiste, contacte ton revendeur spécialisé.
14-xx	Erreur de configuration remote	<ol style="list-style-type: none"> 1. Redémarrer le système. 2. Si le problème persiste, contacte ton revendeur spécialisé.
15-01	Erreur d'appariement remote-moteur	<ol style="list-style-type: none"> 1. Redémarrer le système. 2. Si le problème persiste, contacte ton revendeur spécialisé.
15-02	Erreur d'appariement remote-écran	<ol style="list-style-type: none"> 1. Redémarrer le système. 2. Éteindre le système. 3. Retirer l'écran du support, vérifier les contacts et, si besoin, les nettoyer. 4. Remettre l'écran en place et redémarrer le système. 5. Si le problème persiste, contacte ton revendeur spécialisé.
15-03, 15-04, 15-05, 15-06	Erreur d'appariement remote-batterie	<ol style="list-style-type: none"> 1. Redémarrer le système. 2. Éteindre le système. 3. Retirer la batterie du support, vérifier les contacts et, si besoin, les nettoyer. 4. Remettre la batterie en place et redémarrer le système. 5. Si le problème persiste, contacte ton revendeur spécialisé.
15-07	Erreur d'appariement remote-Speednode	<ol style="list-style-type: none"> 1. Redémarrer le système. 2. Si le problème persiste, contacte ton revendeur spécialisé.
15-08	Erreur d'appariement remote-transmission	<ol style="list-style-type: none"> 1. Redémarrer le système. 2. Si le problème persiste, contacte ton revendeur spécialisé.

Code d'erreur	Message d'erreur affiché	Action / restriction
15-0A	Erreur d'appariement remote-chargeur	<ol style="list-style-type: none"> 1. Redémarrer le système. 2. Éteindre le système. 3. Débrancher le chargeur du système et de la prise. 4. Attendre que la LED d'état s'éteigne. 5. Vérifier les contacts sur l'e-bike et sur le chargeur et les nettoyer si nécessaire. 6. Rebrancher le chargeur sur la prise. 7. Rebrancher le chargeur sur le système et redémarrer le système. 8. Si le problème persiste, contacte ton revendeur spécialisé.
15-0B	Erreur d'appariement remote-serrure	<ol style="list-style-type: none"> 1. Redémarrer le système. 2. Si le problème persiste, contacte ton revendeur spécialisé.
16-00	Alerte vol remote	<ol style="list-style-type: none"> 1. Redémarrer le système. 2. Si le problème persiste, contacte ton revendeur spécialisé.
16-01	Alerte vol moteur	<ol style="list-style-type: none"> 1. Redémarrer le système. 2. Si le problème persiste, contacte ton revendeur spécialisé.
16-02	Alerte vol écran	<ol style="list-style-type: none"> 1. Redémarrer le système. 2. Éteindre le système. 3. Retirer l'écran du support, vérifier les contacts et, si besoin, les nettoyer. 4. Remettre l'écran en place et redémarrer le système. 5. Si le problème persiste, contacte ton revendeur spécialisé.
16-03, 16-04, 16-05, 16-06	Alerte vol batterie	<ol style="list-style-type: none"> 1. Redémarrer le système. 2. Éteindre le système. 3. Retirer la batterie du support, vérifier les contacts et, si besoin, les nettoyer. 4. Remettre la batterie en place et redémarrer le système. 5. Si le problème persiste, contacte ton revendeur spécialisé.
16-07	Alerte vol Speednode	<ol style="list-style-type: none"> 1. Redémarrer le système. 2. Si le problème persiste, contacte ton revendeur spécialisé.
16-08	Alerte vol transmission	<ol style="list-style-type: none"> 1. Redémarrer le système. 2. Si le problème persiste, contacte ton revendeur spécialisé.
16-0A	Alerte vol chargeur	<ol style="list-style-type: none"> 1. Redémarrer le système. 2. Éteindre le système. 3. Débrancher le chargeur du système et de la prise. 4. Attendre que la LED d'état s'éteigne. 5. Vérifier les contacts sur l'e-bike et sur le chargeur et les nettoyer si nécessaire. 6. Rebrancher le chargeur sur la prise. 7. Rebrancher le chargeur sur le système et redémarrer le système. 8. Si le problème persiste, contacte ton revendeur spécialisé.

Code d'erreur	Message d'erreur affiché	Action / restriction
16-0B	Alerte vol serrure	<ol style="list-style-type: none"> 1. Redémarrer le système. 2. Si le problème persiste, contacte ton revendeur spécialisé.
17-00	Composants défectueux remote	<ol style="list-style-type: none"> 1. Redémarrer le système. 2. Si le problème persiste, contacte ton revendeur spécialisé.
17-01	Composants défectueux moteur	<ol style="list-style-type: none"> 1. Redémarrer le système. 2. Si le problème persiste, contacte ton revendeur spécialisé.
17-02	Composants défectueux écran	<ol style="list-style-type: none"> 1. Redémarrer le système. 2. Éteindre le système. 3. Retirer l'écran du support, vérifier les contacts et, si besoin, les nettoyer. 4. Remettre l'écran en place et redémarrer le système. 5. Si le problème persiste, contacte ton revendeur spécialisé.
17-03, 17-04, 17-05, 17-06	Composants défectueux batterie	<ol style="list-style-type: none"> 1. Redémarrer le système. 2. Éteindre le système. 3. Retirer la batterie du support, vérifier les contacts et, si besoin, les nettoyer. 4. Remettre la batterie en place et redémarrer le système. 5. Si le problème persiste, contacte ton revendeur spécialisé.
17-07	Composants défectueux Speednode	<ol style="list-style-type: none"> 1. Redémarrer le système. 2. Si le problème persiste, contacte ton revendeur spécialisé.
17-08	Composants défectueux transmission	<ol style="list-style-type: none"> 1. Redémarrer le système. 2. Si le problème persiste, contacte ton revendeur spécialisé.
17-0A	Composants défectueux chargeur	<ol style="list-style-type: none"> 1. Redémarrer le système. 2. Éteindre le système. 3. Débrancher le chargeur du système et de la prise. 4. Attendre que la LED d'état s'éteigne. 5. Vérifier les contacts sur l'e-bike et sur le chargeur et les nettoyer si nécessaire. 6. Rebrancher le chargeur sur la prise. 7. Rebrancher le chargeur sur le système et redémarrer le système. 8. Si le problème persiste, contacte ton revendeur spécialisé.
17-0B	Composants défectueux serrure	<ol style="list-style-type: none"> 1. Redémarrer le système. 2. Si le problème persiste, contacte ton revendeur spécialisé.
18-00	Erreur de démarrage remote	<ol style="list-style-type: none"> 1. Redémarrer le système. 2. Si le problème persiste, contacte ton revendeur spécialisé.
18-01	Erreur de démarrage moteur	<ol style="list-style-type: none"> 1. Redémarrer le système. 2. Si le problème persiste, contacte ton revendeur spécialisé.

Code d'erreur	Message d'erreur affiché	Action / restriction
18-02	Erreur de démarrage écran	<ol style="list-style-type: none"> 1. Redémarrer le système. 2. Éteindre le système. 3. Retirer l'écran du support, vérifier les contacts et, si besoin, les nettoyer. 4. Remettre l'écran en place et redémarrer le système. 5. Si le problème persiste, contacte ton revendeur spécialisé.
18-03, 18-04, 18-05, 18-06	Erreur de démarrage batterie	<ol style="list-style-type: none"> 1. Redémarrer le système. 2. Éteindre le système. 3. Retirer la batterie du support, vérifier les contacts et, si besoin, les nettoyer. 4. Remettre la batterie en place et redémarrer le système. 5. Si le problème persiste, contacte ton revendeur spécialisé.
18-07	Erreur de démarrage Speednode	<ol style="list-style-type: none"> 1. Redémarrer le système. 2. Si le problème persiste, contacte ton revendeur spécialisé.
18-08	Erreur de démarrage transmission	<ol style="list-style-type: none"> 1. Redémarrer le système. 2. Si le problème persiste, contacte ton revendeur spécialisé.
18-0A	Erreur de démarrage chargeur	<ol style="list-style-type: none"> 1. Redémarrer le système. 2. Éteindre le système. 3. Débrancher le chargeur du système et de la prise. 4. Attendre que la LED d'état s'éteigne. 5. Vérifier les contacts sur l'e-bike et sur le chargeur et les nettoyer si nécessaire. 6. Rebrancher le chargeur sur la prise. 7. Rebrancher le chargeur sur le système et redémarrer le système. 8. Si le problème persiste, contacte ton revendeur spécialisé.
18-0B	Erreur de démarrage serrure	<ol style="list-style-type: none"> 1. Redémarrer le système. 2. Si le problème persiste, contacte ton revendeur spécialisé.
19-xx	Erreur de sécurité remote	<ol style="list-style-type: none"> 1. Redémarrer le système. 2. Si le problème persiste, contacte ton revendeur spécialisé.
1A-01	Manipulation détectée	<ol style="list-style-type: none"> 1. Vérifier la position de montage de l'aimant et du capteur de vitesse. 2. Redémarrer le système. 3. Si le problème persiste, contacte ton revendeur spécialisé.
1A-02	Manipulation détectée Capteur de vitesse manquant	<ol style="list-style-type: none"> 1. Vérifier la position de montage de l'aimant et du capteur de vitesse. 2. Redémarrer le système. 3. Si le problème persiste, contacte ton revendeur spécialisé.
1B-xx	Erreur de tension système	<ol style="list-style-type: none"> 1. Vérifier si la bonne batterie est en place (36 V / 48 V). 2. Redémarrer le système. 3. Si le problème persiste, contacte ton revendeur spécialisé.

Code d'erreur	Message d'erreur affiché	Action / restriction
1C-xx	Erreur module Bluetooth	<ol style="list-style-type: none"> 1. Redémarrer le système. 2. Redémarrer FIT E-Bike Control (application) et procéder à une mise à jour si nécessaire. 3. Si le problème persiste, contacte ton revendeur spécialisé.
1D-xx	Mode EMS actif	<ol style="list-style-type: none"> 1. Redémarrer le système. 2. Si le problème persiste, contacte ton revendeur spécialisé.
1E-xx	Mode OEM actif	<ol style="list-style-type: none"> 1. Redémarrer le système. 2. Si le problème persiste, contacte ton revendeur spécialisé.
1F-xx	Mode TEST actif	<ol style="list-style-type: none"> 1. Redémarrer le système. 2. Si le problème persiste, contacte ton revendeur spécialisé.
20-xx	Mode réserve actif (texte d'information)	<ol style="list-style-type: none"> 1. Recharger la batterie. 2. Si le problème persiste, contacte ton revendeur spécialisé.
21-xx	Erreur serrure	<ol style="list-style-type: none"> 1. Redémarrer le système. 2. Si le problème persiste, contacte ton revendeur spécialisé.
22-xx	Cycle de charge complète actif	Information : malgré le mode Long Life, la batterie sera chargée à 100 % pour étalonnage.
23-09	Erreur capteur de pression des pneus Batterie faible à l'avant	Il va falloir remplacer le capteur d'ici peu, contacte ton revendeur spécialisé.
23-0A	Erreur capteur de pression des pneus Batterie faible à l'arrière	Il va falloir remplacer le capteur d'ici peu, contacte ton revendeur spécialisé.
23-0B	Erreur capteur de pression des pneus Batterie faible à l'avant droite	Il va falloir remplacer le capteur d'ici peu, contacte ton revendeur spécialisé.
23-0C	Erreur capteur de pression des pneus Batterie faible à l'arrière droite	Il va falloir remplacer le capteur d'ici peu, contacte ton revendeur spécialisé.
23-xx	Erreur capteur de pression des pneus	Il va peut-être falloir remplacer le capteur, contacte ton revendeur spécialisé.
24-01	Erreur chargeur batterie multiple	<ol style="list-style-type: none"> 1. Recharger chaque batterie individuellement. 2. Demande à ton revendeur spécialisé d'effectuer une mise à jour logicielle du chargeur.
25-xx	1-Wire communication Error	<ol style="list-style-type: none"> 1. Redémarrer le système. 2. Si le problème persiste, contacte ton revendeur spécialisé.
26-xx	Erreur Battery Lock (ABUS)	<ol style="list-style-type: none"> 1. Redémarrer le système. 2. Si le problème persiste, contacte ton revendeur spécialisé.

29-xx jusqu'à 47-xx

Code d'erreur	Message d'erreur affiché	Action / restriction
29-xx	Erreur de communication écran	<ol style="list-style-type: none"> 1. Redémarrer le système. 2. Si le problème persiste, contacte ton revendeur spécialisé.
2A-xx	Erreur logicielle écran	<ol style="list-style-type: none"> 1. Redémarrer le système. 2. Éteindre le système. 3. Retirer l'écran du support, vérifier les contacts et, si besoin, les nettoyer. 4. Remettre l'écran en place et redémarrer le système. 5. Si le problème persiste, contacte ton revendeur spécialisé.
2B-xx	Erreur d'authentification écran	<ol style="list-style-type: none"> 1. Redémarrer le système. 2. Éteindre le système. 3. Retirer l'écran du support, vérifier les contacts et, si besoin, les nettoyer. 4. Remettre l'écran en place et redémarrer le système. 5. Si le problème persiste, contacte ton revendeur spécialisé.
2C-xx	Erreur interne écran	<ol style="list-style-type: none"> 1. Redémarrer le système. 2. Si le problème persiste, contacte ton revendeur spécialisé.
2D-xx	Erreur d'identification écran	<ol style="list-style-type: none"> 1. Redémarrer le système. 2. Éteindre le système. 3. Retirer l'écran du support, vérifier les contacts et, si besoin, les nettoyer. 4. Remettre l'écran en place et redémarrer le système. 5. Si le problème persiste, contacte ton revendeur spécialisé.
2E-01	Écran en surchauffe Luminosité de l'écran réduite	<ol style="list-style-type: none"> 1. Refroidir l'écran en roulant. 2. Protéger l'écran de la lumière directe du soleil.

48-xx 66-xx (Pinion)

Code d'erreur	Message d'erreur affiché	Action / restriction
48-xx	Erreur de communication moteur	<ol style="list-style-type: none"> 1. Vérifier les contacts sur la batterie et sur le vélo et les nettoyer si nécessaire. 2. Redémarrer le système. 3. Si le problème persiste, contacte ton revendeur spécialisé.
49-07	Erreur moteur La batterie de l'e-bike n'est pas prête	<ol style="list-style-type: none"> 1. Éteindre le système. 2. Retirer la batterie. 3. Vérifier les contacts sur la batterie et sur l'e-bike et les nettoyer si nécessaire. 4. Mettre la batterie en place. 5. Redémarrer le système. 6. Si le problème persiste, contacte ton revendeur spécialisé.

Code d'erreur	Message d'erreur affiché	Action / restriction
49-09, 49-0A	Erreur moteur	<ol style="list-style-type: none"> Vérifier si l'un des deux boutons du déclencheur ne reste pas enfoncé en permanence. Si c'est le cas, le relâcher. Redémarrer le système. Si le problème persiste, contacte ton revendeur spécialisé.
49-0B	Erreur moteur Modification de pignon détectée	<ol style="list-style-type: none"> Redémarrer le système. Si le problème persiste, contacte ton revendeur spécialisé.
49-0C	Erreur moteur Manipulation détectée	<ol style="list-style-type: none"> Vérifier la position de montage de l'aimant et du capteur de vitesse. Démarrer l'étalonnage via le menu à l'écran (suivre les instructions). Redémarrer le système. Si le problème persiste, contacte ton revendeur spécialisé.
49-0D	Erreur moteur	<ol style="list-style-type: none"> Redémarrer le système. Vérifier l'absence de courts-circuits sur le câble d'éclairage et les lampes ; vérifier la compatibilité entre la lampe montée et l'e-bike et la remplacer le cas échéant. Si le problème persiste, contacte ton revendeur spécialisé.
49-xx	Erreur moteur	<ol style="list-style-type: none"> Redémarrer le système. Si le problème persiste, contacte ton revendeur spécialisé.
4A-xx	Erreur de température moteur	<ol style="list-style-type: none"> Éteindre le système. Laisser le moteur refroidir et nettoyer si nécessaire les fentes de ventilation de celui-ci. Mettre le système en marche. Si le problème persiste, contacte ton revendeur spécialisé.
4B-xx	Erreur de capteur de vitesse moteur	<ol style="list-style-type: none"> Redémarrer le système. Vérifier la position de montage de l'aimant et du capteur de vitesse. Si le problème persiste, contacte ton revendeur spécialisé.
4C-xx	Erreur du capteur de couple moteur	<ol style="list-style-type: none"> Redémarrer le système sans appuyer sur les pédales. Si le problème persiste, contacte ton revendeur spécialisé.
4D-03	Erreur de transmission Délester les pédales	<ol style="list-style-type: none"> Délester les pédales pour que le vélo puisse passer la vitesse nécessaire pour l'aide à la traction, attendre 3 secondes. Redémarrer le système sans appuyer sur les pédales. Démarrer l'étalonnage via le menu à l'écran (suivre les instructions). Si le problème persiste, contacte ton revendeur spécialisé.

Code d'erreur	Message d'erreur affiché	Action / restriction
4D-08	Erreur de transmission S'arrêter, délester les pédales	<ol style="list-style-type: none"> 1. Arrêter le vélo, délester les pédales, attendre 3 secondes. 2. Redémarrer le système sans appuyer sur les pédales. 3. Démarrer l'étalonnage via le menu à l'écran (suivre les instructions). 4. Si le problème persiste, contacte ton revendeur spécialisé.
4D-11	Erreur de transmission Changement de vitesse bloqué pendant 1 min	<ol style="list-style-type: none"> 1. Attendre 1 minute. 2. Redémarrer le système. 3. Démarrer l'étalonnage via le menu à l'écran (suivre les instructions). 4. Si le problème persiste, contacte ton revendeur spécialisé.
4D-xx	Erreur de transmission	<ol style="list-style-type: none"> 1. Délester les pédales, attendre 3 secondes. 2. Redémarrer le système sans appuyer sur les pédales. 3. Démarrer l'étalonnage via le menu à l'écran (suivre les instructions). 4. Si le problème persiste, contacte ton revendeur spécialisé.
4E-xx	Erreur capteur de cadence moteur	<ol style="list-style-type: none"> 1. Redémarrer le système. 2. Si le problème persiste, contacte ton revendeur spécialisé.
4F-xx	Erreur d'authentification moteur	<ol style="list-style-type: none"> 1. Redémarrer le système. 2. Si le problème persiste, contacte ton revendeur spécialisé.
51-01, 51-02	Erreur de tension moteur Erreur de tension batterie de l'e-bike	<ol style="list-style-type: none"> 1. Redémarrer le système. 2. Vérifier si l'éclairage et les câbles correspondants ne sont pas endommagés. 3. Si le problème persiste, contacte ton revendeur spécialisé.
52-xx	Erreur capteur d'angle moteur	<ol style="list-style-type: none"> 1. Redémarrer le système. 2. Si le problème persiste, contacte ton revendeur spécialisé.
53-xx	Erreur logicielle moteur	<ol style="list-style-type: none"> 1. Redémarrer le système. 2. Si le problème persiste, contacte ton revendeur spécialisé.

67-xx jusqu'à 85-xx et FF-xx

Code d'erreur	Message d'erreur affiché	Action / restriction
67-01, 67-03, 67-06, 67-12	Erreur de tension batterie	<ol style="list-style-type: none"> 1. Redémarrer le système. 2. Si le problème persiste, contacte ton revendeur spécialisé.
67-02, 67-07, 67-08, 67-09, 67-13	Erreur de tension batterie	<ol style="list-style-type: none"> 1. Brancher la batterie sur le chargeur. 2. Redémarrer le système. 3. Si le problème persiste, contacte ton revendeur spécialisé.

Code d'erreur	Message d'erreur affiché	Action / restriction
67-05, 67-0A, 67-0B, 67-11, 67-15	Erreur de tension batterie	<ol style="list-style-type: none"> 1. Redémarrer le système. 2. Si le problème persiste, contacte ton revendeur spécialisé.
68-01, 68-05, 68-06, 68-07, 68-09, 68-16, 68-17, 68-18, 68-19, 68-1A	Erreur de courant batterie Erreur de décharge	<ol style="list-style-type: none"> 1. Éteindre le système. 2. Retirer la batterie. 3. Remettre la batterie en place. 4. Démarrer le système. 5. Si le problème persiste, contacte ton revendeur spécialisé.
68-02, 68-03, 68-08, 68-0A	Erreur de courant batterie Erreur de charge	<ol style="list-style-type: none"> 1. Débrancher le chargeur de la batterie. 2. Rebrancher le chargeur et démarrer la charge. 3. Si le problème persiste, contacte ton revendeur spécialisé.
68-04, 68-11, 68-12	Erreur de courant batterie Court-circuit	<ol style="list-style-type: none"> 1. Éteindre le système. 2. Retirer la batterie. 3. Remettre la batterie en place. 4. Démarrer le système. 5. Si le problème persiste, contacte ton revendeur spécialisé.
68-0B, 68-13	Erreur de courant batterie Erreur de surintensité	<ol style="list-style-type: none"> 1. Éteindre le système. 2. Retirer la batterie. 3. Remettre la batterie en place. 4. Démarrer le système. 5. Si le problème persiste, contacte ton revendeur spécialisé.
68-14	Erreur de courant batterie Erreur de démarrage	<ol style="list-style-type: none"> 1. Éteindre le système. 2. Retirer la batterie. 3. Remettre la batterie en place. 4. Démarrer le système. 5. Si le problème persiste, contacte ton revendeur spécialisé.
68-15	Erreur de courant batterie	<ol style="list-style-type: none"> 1. Éteindre le système. 2. Retirer la batterie. 3. Remettre la batterie en place. 4. Démarrer le système. 5. Si le problème persiste, contacte ton revendeur spécialisé.
69-01, 69-08	Erreur de température batterie	<ol style="list-style-type: none"> 1. Débrancher le chargeur de la batterie. 2. Laisser la batterie refroidir (> 60 minutes). 3. Redémarrer la charge. 4. Si le problème persiste, contacte ton revendeur spécialisé.
69-02, 69-09	Erreur de température batterie	<ol style="list-style-type: none"> 1. Éteindre l'e-bike. 2. Laisser la batterie refroidir (> 60 minutes). 3. Démarrer le système. 4. Si le problème persiste, contacte ton revendeur spécialisé.
69-03, 69-0C	Erreur de température batterie	<ol style="list-style-type: none"> 1. Placer la batterie dans un environnement plus chaud. 2. Laisser la batterie se réchauffer (> 30 minutes). 3. Redémarrer la charge. 4. Si le problème persiste, contacte ton revendeur spécialisé.

Code d'erreur	Message d'erreur affiché	Action / restriction
69-04, 69-0D	Erreur de température batterie	<ol style="list-style-type: none"> 1. Le système fonctionne en dessous de la température admissible. 2. Laisser la batterie se réchauffer dans un environnement chaud (> 30 minutes). 3. Démarrer le système. 4. Si le problème persiste, contacte ton revendeur spécialisé.
69-05, 69-0A, 69-0F, 69-11, 69-12	Erreur de température batterie	<ol style="list-style-type: none"> 1. Éteindre l'e-bike. 2. Laisser la batterie refroidir (> 60 minutes). 3. Démarrer le système. 4. Si le problème persiste, contacte ton revendeur spécialisé.
69-06, 69-0B, 69-10	Erreur de température batterie	<ol style="list-style-type: none"> 1. Le système fonctionne en dessous de la température admissible. 2. Laisser la batterie se réchauffer dans un environnement chaud (> 30 minutes). 3. Démarrer le système. 4. Si le problème persiste, contacte ton revendeur spécialisé.
69-13	Erreur de température batterie	<ol style="list-style-type: none"> 1. Démarrer le système. 2. Si le problème persiste, contacte ton revendeur spécialisé.
6A-xx	Erreur logicielle batterie	<ol style="list-style-type: none"> 1. Vérifier si la bonne batterie est en place (36 V / 48 V). 2. Vérifier les contacts sur la batterie et sur le vélo et les nettoyer si nécessaire. 3. Redémarrer le système. 4. Si le problème persiste, contacte ton revendeur spécialisé.
6B-xx	Erreur matérielle batterie	<ol style="list-style-type: none"> 1. Redémarrer le système. 2. Si le problème persiste, contacte ton revendeur spécialisé.
6C-xx	Erreur de communication batterie	<ol style="list-style-type: none"> 1. Vérifier si la bonne batterie est en place (36 V / 48 V). 2. Vérifier les contacts sur la batterie et sur le vélo et les nettoyer si nécessaire. 3. Redémarrer le système. 4. Si le problème persiste, contacte ton revendeur spécialisé.
6D-xx	Erreur d'authentification batterie	<ol style="list-style-type: none"> 1. Vérifier si la bonne batterie est en place (36 V / 48 V). 2. Vérifier les contacts sur la batterie et sur le vélo et les nettoyer si nécessaire. 3. Redémarrer le système. 4. Si le problème persiste, contacte ton revendeur spécialisé.
6E-xx	Erreur batterie inconnue	<ol style="list-style-type: none"> 1. Vérifier si la bonne batterie est en place (36 V / 48 V). 2. Vérifier les contacts sur la batterie et sur le vélo et les nettoyer si nécessaire. 3. Redémarrer le système. 4. Si le problème persiste, contacte ton revendeur spécialisé.

Code d'erreur	Message d'erreur affiché	Action / restriction
FF-xx	Erreur de démarrage batterie	<ol style="list-style-type: none"> 1. Redémarrer le système. 2. Si le problème persiste, contacte ton revendeur spécialisé.

86-xx jusqu'à 8A-xx

Code d'erreur	Message d'erreur affiché	Action / restriction
86-xx	Erreur logicielle Speed Node	<ol style="list-style-type: none"> 1. Redémarrer le système. 2. Si le problème persiste, contacte ton revendeur spécialisé.
87-xx	Erreur d'authentification Speed Node	<ol style="list-style-type: none"> 1. Redémarrer le système. 2. Si le problème persiste, contacte ton revendeur spécialisé.

95-xx jusqu'à 99-xx

Code d'erreur	Message d'erreur affiché	Action / restriction
95-xx	Erreur logicielle chargeur	<ol style="list-style-type: none"> 1. Vérifier si la bonne batterie est en place (36 V / 48 V). 2. Débrancher le chargeur du système et de la prise. 3. Attendre que la LED d'état s'éteigne. 4. Rebrancher le chargeur sur la prise. 5. Rebrancher le chargeur sur le système. 6. Si le problème persiste, contacte ton revendeur spécialisé.
96-xx	Erreur de tension chargeur	<ol style="list-style-type: none"> 1. Vérifier si la bonne batterie est en place (36 V / 48 V). 2. Débrancher le chargeur du système et de la prise. 3. Attendre que la LED d'état s'éteigne. 4. Rebrancher le chargeur sur la prise. 5. Rebrancher le chargeur sur le système. 6. Si le problème persiste, contacte ton revendeur spécialisé.
97-xx	Erreur courant de charge chargeur	<ol style="list-style-type: none"> 1. Vérifier si la bonne batterie est en place (36 V / 48 V). 2. Débrancher le chargeur du système et de la prise. 3. Attendre que la LED d'état s'éteigne. 4. Rebrancher le chargeur sur la prise. 5. Rebrancher le chargeur sur le système. 6. Si le problème persiste, contacte ton revendeur spécialisé.
98-xx	Erreur de température chargeur	<ol style="list-style-type: none"> 1. Débrancher le chargeur de la batterie. 2. Laisser le chargeur refroidir (> 30 minutes). 3. Redémarrer la charge. 4. Si le problème persiste, contacte ton revendeur spécialisé.

8B-xx jusqu'à 92-xx

Code d'erreur	Message d'erreur affiché	Action / restriction
8B-xx	Erreur d'authentification transmission	<ol style="list-style-type: none"> 1. Redémarrer le système. 2. Si le problème persiste, contacte ton revendeur spécialisé.
8C-06	Erreur matérielle transmission Étalonnage nécessaire	<ol style="list-style-type: none"> 1. Réaliser l'étalonnage de la transmission conformément aux instructions de la notice d'utilisation correspondante. 2. Si le problème persiste, contacte ton revendeur spécialisé.
8C-xx	Erreur matérielle transmission	<ol style="list-style-type: none"> 1. Redémarrer le système. 2. Si le problème persiste, contacte ton revendeur spécialisé.

9A-xx jusqu'à 9E-xx

Code d'erreur	Message d'erreur affiché	Action / restriction
9A-xx	Erreur d'authentification serrure	<ol style="list-style-type: none"> 1. Vérifier si la serrure installée est une FIT serrure d'origine. 2. Redémarrer le système. 3. Si le problème persiste, contacte ton revendeur spécialisé.
9B-xx	Serrure bloquée	<ol style="list-style-type: none"> 1. Redémarrer le système. 2. Vérifier si la serrure est propre. 3. Si le problème persiste, contacte ton revendeur spécialisé.
9C-xx	Erreur matérielle serrure	<ol style="list-style-type: none"> 1. Redémarrer le système. 2. Vérifier si la serrure n'est pas endommagée. 3. Si le problème persiste, contacte ton revendeur spécialisé.
9D-xx	Mouvement serrure détecté	<ol style="list-style-type: none"> 1. Renvoyer l'ordre de fermeture 2. Redémarrer le système. 3. Vérifier si la serrure n'est pas endommagée. 4. Si le problème persiste, contacte ton revendeur spécialisé.

10 NETTOYAGE ET SOIN

10.1 NETTOYAGE COMPLET

10.1.1 NETTOYER L'ÉCRAN ET L'ÉLÉMENT DE COMMANDE



REMARQUE

La pénétration d'eau dans l'écran ou dans l'élément de commande entraîne leur destruction.

- N'immerge jamais l'écran ou l'élément de commande dans l'eau.
- Ne nettoie jamais avec un nettoyeur à haute pression, un jet d'eau ou de l'air comprimé.
- N'utilise jamais de produit de nettoyage.
- Retire l'écran avant le nettoyage du vélo électrique.
- Nettoie l'écran et l'élément de commande avec précaution à l'aide d'un chiffon doux légèrement humide.

11 RECHERCHE DES ERREURS, CORRECTION DES PANNES ET RÉPARATION

11.1 RECHERCHE D'ERREURS ET DÉPANNAGE

11.1.1 LE SYSTÈME DE MOTORISATION OU LE DISPLAY NE DÉMARRENT PAS

Si l'écran et / ou le système de motorisation ne démarrent pas, procéder comme suit :

1. Vérifie que la batterie est correctement installée. Si ce n'est pas le cas, placer la batterie correctement.
2. Démarre le système de motorisation.
3. Si le système de motorisation ne démarre pas, retire la batterie, vérifie le niveau de charge et le cas échéant la recharger.
4. Nettoie tous les contacts avec un chiffon doux.
5. Mets la batterie en place.
6. Démarre le système de motorisation.
7. Si le système de motorisation ne démarre pas, contacte le revendeur spécialisé.



REMARQUE

Si les contacts de la batterie sont fortement encrassés / oxydés, rends-toi avec ton e-bike chez ton revendeur spécialisé pour un contrôle précis.

11.1.2 ERREUR DANS L'ASSISTANCE

Symptôme	Cause / Possibilité	Mesure à prendre
Aucune assistance n'est fournie.	La vitesse est-elle trop élevée ?	1. Contrôle l'affichage à l'écran. L'assistance moteur est uniquement active jusqu'à la vitesse maximale autorisée pour le vélo électrique.
	La batterie est-elle suffisamment chargée ?	2. Contrôle le niveau de charge de la batterie. 3. Si la batterie est presque vide, recharge-la.
	En cas de trajets sous de hautes températures, de longues côtes ou de trajets prolongés avec une lourde charge, le moteur peut devenir trop chaud.	4. Arrête le système d'entraînement. 5. Patiente un moment puis essayez à nouveau.
Aucune assistance n'est fournie.	La batterie, l'écran ou l'élément de commande peuvent être mal connectés, ou un plusieurs de ces éléments peuvent présenter un problème.	6. Contacte le revendeur spécialisé.
	Appuies-tu sur les pédales ?	1. Le vélo électrique n'est pas une moto. Appuies sur les pédales.
	Le système est-il démarré ?	2. Appuies sur le bouton marche / arrêt (élément de commande) pour démarrer le système.
	Le niveau d'assistance est-il réglé sur OFF (arrêté) ?	3. Définisse le niveau d'assistance sur FLY, FLEX, FLOW ou ECO . 4. Si tu as toujours l'impression qu'aucune assistance n'est fournie, contacte le revendeur spécialisé.

Symptôme	Cause / Possibilité	Mesure à prendre
La distance parcourue avec assistance est trop courte.	Les propriétés de la batterie se dégradent en hiver.	Ceci n'indique pas un problème.
	En fonction des conditions de la chaussée, du niveau d'assistance et du temps d'utilisation total de l'éclairage, la distance parcourue peut être réduite.	1. Contrôle le niveau de charge de la batterie. 2. Si la batterie est presque vide, recharge-la.
	La batterie est-elle entièrement chargée ?	3. Si la distance totale que tu peux parcourir avec une batterie entièrement chargée a diminué, il est possible que la batterie soit affectée. Remplace la batterie par une neuve.
Il est difficile d'appuyer sur les pédales.	La batterie est une pièce d'usure. Des chargements répétés et des temps d'utilisation prolongés entraînent une dégradation de la batterie (perte de puissance).	4. Si la distance que tu peux parcourir avec un chargement simple est très courte, remplace la batterie par une neuve.
	Les pneus sont-ils gonflés à une pression suffisante ?	1. Gonfle les pneus.
	Le niveau d'assistance est-il réglé sur OFF (arrêté) ?	2. Définisse le niveau d'assistance sur FLY , FLEX , FLOW ou ECO .
	Le chargement de la batterie est peut-être faible.	3. Contrôle le niveau de charge de la batterie. 4. Si la batterie est presque vide, recharge-la.
	As-tu démarré le système avec votre pied sur la pédale ?	5. Sans exercer de pression sur les pédales, redémarre le système. 6. Si le système ne fournit toujours pas d'assistance, contacte le revendeur spécialisé.

11.2 RÉPARATION

De nombreuses réparations nécessitent des connaissances et outils spéciaux. C'est pourquoi seuls les revendeurs spécialisés peuvent effectuer des réparations.

11.2.1 PIÈCES ORIGINALES

Les composants individuels du vélo électrique ont été soigneusement sélectionnés et adaptés les uns aux autres. Seules des pièces originales peuvent être utilisées pour l'entretien et la réparation. Respecte le mode d'emploi des nouvelles pièces.

11.2.2 REMPLACER L'ÉCLAIRAGE

Lors du remplacement, utilise uniquement des composants de la classe de puissance correspondante.

11.2.3 RÉGLER LE PHARE AVANT

Le phare avant doit être réglé de manière à ce que le cône de lumière éclaire la chaussée 10 m devant le vélo électrique.

12 RECYCLAGE ET ÉLIMINATION

12.1 ÉLIMINATION



Les appareils mécaniques et électriques, les accessoires et les emballages doivent être recyclés dans le respect de l'environnement. Les jeter avec les ordures ménagères est interdit!



Pour les pays de l'UE uniquement : conformément aux directives européennes 2012/19/UE et 2006/66/CE et à leur transposition en droit national, les déchets d'équipements électriques et électroniques, les batteries et les piles défectueux ou hors d'usage doivent être collectés séparément et recyclés dans le respect de l'environnement.